

famila
besser als gut!

Lieferservice Heiligenhafen
Bestellung: Mo – Fr. von 8 – 15 Uhr

Fon 0 43 62-500 61 00 Fax 0 43 62-500 61 69

Mail: whl-heiligenhafen@famila-nordost.de

Auslieferung Folgetag: Mo – Fr. von 8 – 16

Mindestbestellwert 25 €

Servicegebühr: 5 €, Aufschlag ab 2. Kiste: 0,50 €



25516

der reporter

AUFLAGE NOTARIELL
GEPRÜFT

www.der-reporter.de

Tel. 04371-86270

Das Familienwochenblatt

Erscheint auf der gesamten Insel Fehmarn,
in Großenbrode, Heiligenhafen und allen umliegenden Orten bis zur südlichen Begrenzungslinie Gremersdorf/Heringsdorf.



Nummer 08

Mittwoch, 19. Februar 2020

36. Jahrgang

Planen Sie jetzt Ihren Sommer!



Nelson Park

Terrassendächer
und Kaltwintergärten

Servicebüro
Heiligenhafen
Neuratjensdorfer Weg 32
23774 Heiligenhafen
0 43 62 / 50 27 00
www.nelsonpark-td.de

Nur noch
kurze Zeit!

Winter-
aktion:

20 %
Rabatt



Nelson Park

So schmeckt nur McDonald's.
Der McChicken® Classic.



Nur 1,99€*

Ab 03.02.2020
www.mcdonalds.de

*Unverbindliche Preisempfehlung. In allen teilnehmenden Restaurants. Informationen zu Produkten und teilnehmenden McDonald's Restaurants unter: www.mcdonalds.de. Täglich ab 10.30 Uhr, sonn- und feiertags ab 11.30 Uhr. © 2020 - McDonald's Promotions GmbH, Drygalski-Allee 51, 81477 München

Marken-Kindermode

Ab 31. 01. 2020
Inventurverkauf
50% Rabatt

www.lotta-leander.de



Öffnungszeiten Januar/Februar 2020: Mittwoch-Samstag 11-16 Uhr
Burg · Osterstraße 33 · 23769 Fehmarn · Tel. 04371/8796303

Superior
Wisser's Hotel
- 195 Jahre Gastlichkeit -

Burg, Am Markt 21, 23769 Fehmarn, Tel.: 04371/3111, Fax 6620 - wissershotel@t-online.de

Wir haben BETRIEBSFERIEN!
Im Februar ist unser Restaurant nur am Wochenende geöffnet. Küche von 12 - 14 + 18 - 21 Uhr

Wir suchen ab März 20
2 Köche/innen und Reinigungskräfte für unser Hotel
Mit freundlichen Grüßen Ihr Wisser Team
Bitte melden unter Tel. 04371/3111 o. 0172/8786000

Ernsting's family
Von fröhlichen Familien empfohlen.

„ICH ARBEITE GERNE BEI ERNSTING'S FAMILY, ...
WEIL ES EINFACH SPASS MACHT
DEN KUNDEN WARE ZU VERKAUFEN,
HINTER DER MAN SELBST ZU 100% STEHT.
VON FRÖHLICHEN VERKÄUFERN EMPFOHLEN.“

WIR SUCHEN IN BURG AUF FEHMARN UND IN HEILIGENHAFEN FÜR 60 - 80 STD. MONATLICH (STEUER-UND SOZIALVERSICHERUNGSPFLICHTIG)
VERKÄUFERINNEN (GN)

Wenn es auch Ihr Ziel ist, jeden Tag die Herzen unserer Kunden zu erobern, sollten Sie sich nun online bewerben!
WIR FREUEN UNS AUF SIE!

IHR ANSPRECHPARTNER:
Recruiting Filialen +49 (0) 2546 77-8899 • Postfach 2164 • 48653 Coesfeld-Lette

DIREKT ONLINE BEWERBEN:
karriere.ernstings-family.de

Besuchen Sie uns auf:
www.ernstings-family.de, blog.ernstings-family.com oder 

Mietservice
Andreas Böttcher
Baumaschinenvermietung
Fehmarn
www.ab-mietservice.de

Für unser Team suchen wir
ab sofort einen **Maurer** oder
Dachdecker (m/w/d)

Wir bieten:
Festanstellung - Vollzeit - Tariflohn

Bewerbung bitte an:
Georg Janzen Schornstein GmbH
Das gelbe Ofenhaus Pansdorf
Voßbarg 23, 23689 Pansdorf
Tel.: 0 45 04 / 60 94 29

Möbliertes Zimmer auf Fehmarn
zu vermieten € 400,- warm zzgl.
Kautions € 01516/2715154

Neustart! Ehepaar im Ruhestand (60/62), sucht ab 01.06.2020 eine Mietwohnung (Haus) auf Fehmarn/in Grömitz/Heiligenhafen. Ab Dreizimmerwohnung, gerne mit Balkon oder Garten. Kaltmiete bis € 800,-. Kontakt unter ☎ 0176/72008195

Suche 2-Zi.-Whg. an der Küste (Lübeck bis Fehmarn) von priv. od. Makler ☎ 04364/471410 h.fitschford@aol.de

Suche eine Putzfee für die FeWo und privat in West-Fehmarn. Gute Bezahlung. Ferienhof Eckhoff ☎ 04372/375 o. 0163/9106445

Suche Grundstück zur Bebauung mit EFH, auch Abrissobjekt, in Westfehmar, 500 - 700 qm. Bitte alles anbieten. ☎ 0160/5643339

Suche nette, zuverlässige Putzfrau/-mann für mehrere Ferienwohnungen in Heiligenhafen, gute Bezahlung ☎ 015732015338

Suche Whg., EG, ca 50 qm bis € 600 warm 1 Pers. w., in H'hafen und Umgebung ☎ 0176/42028176

Suche zum Kauf Eigentumswohnung in Burgtiefe/Südstrand, 1,5-2 Zimmer. Privatkäufer. ☎ 0151/27609205 oder gunteroleg@gmail.com

Trockenes Brennholz, Buche, Esche frisch zu verkaufen ☎ 0174/1391242

U Boot Museum Fehmarn Burgstaaken
sucht zum 01. März 2020
Kassierer m/w/d
(gern Rentner) im Teilzeit, 8 Tage im Monat oder auf 450,-€ Basis.
Telefon 01 72 - 871 1228

Wer kommt mit?
*** 22.2.2020 ***
Inselkarneval

OSTSEE-AUTOMOBILE
Osterweide 6 - 23774 Heiligenhafen
Telefon 0 43 62 / 905 900

EU-NEUWAGEN UND EU-JAHRESWAGEN ZU GÜNSTIGEN PREISEN
ca. 20 Marken und ca. 6000 Lagerfahrzeuge
REIMO VERTRIEBSPARTNER
Büro Kopenhagen / Fehm., Tel. (04372) 1000
WWW.OSTSEE-AUTOMOBILE.DE

Haushalts-/ Geschäftsauflösung mit Wertanrechnung,
Entrümpelung aller Art, Preis nach kostenloser Ortsbesichtigung
RABU Fehmarn
04371-8888386 o. 01 71/6010578

FILMTHEATER BURG AUF FEHMARN
Breite Straße 13a · 23769 Burg auf Fehmarn
Tel. 04371 / 67 28 - www.burgfilmtheater.de



Fr. 21.02. + Sa., 22.02., 15.15 Uhr
DIE HEINZELS - Rückkehr der Heinzelmännchen - Kinderkin
Fr. 21.02. - So., 23.02., 17.15 Uhr
UND So. 23.02. 15.00 Uhr
DIE FANTASTISCHE REISE DES DR. DOLITTLE
Fr. 21.02. - So., 23.02., 19.30 Uhr
LITTLE WOMEN
So. 23.02. 11.30 Uhr
DIE HEINZELS - Rückkehr der Heinzelmännchen
- Mein erstes Kinoerlebnis / 2,50 €

DIE FANTASTISCHE REISE DES DR. DOLITTLE
Großbritannien im 19. Jahrhundert: Dr. Dolittle war einst ein berühmter Arzt und Veterinär. Doch als er seine Frau vor sieben Jahren verlor, zog er sich komplett zurück. Wie ein Einsiedler lebt er nun hinter den hohen Mauern seines Anwesens, fast ohne Kontakt zu anderen Menschen. Nur seine Tiere, mit denen der Arzt sogar sprechen kann, leisten ihm hier Gesellschaft - etwa die eigensinnige Papageien-Dame Polynesia, die Dolittle mit Rat und Tat zur Seite steht, der zynische Strauß Plimpton oder der stets frierende Eisbär Yoshi. Als die junge Königin Victoria schwer krank wird, bleibt Dolittle nichts anderes übrig: Er muss hinaus in die weite Welt, um das Heilmittel zu finden. Doch dafür muss er ausgerechnet jene mysteriöse Insel finden, bei deren Suche einst seine Frau ums Leben kam.

LITTLE WOMEN
Die vier March-Schwestern Jo, Meg, Amy und Beth wachsen Mitte des 19. Jahrhunderts in der von starren Geschlechterrollen dominierten Gesellschaft der Vereinigten Staaten auf. Je älter sie werden, desto mehr müssen sie einsehen, welche Hindernisse ihnen bei ihrer Selbstbehauptung als Frauen in den Weg dadurch aber auch klar, wie sehr sie sich letzten Endes doch unterscheiden. Während die stolze Jo etwa Schriftstellerin werden will und das gesellschaftliche Rollendiktat der Ehefrau und Mutter verachtet, folgt Meg ihrem Herzen in die Heirat. Amy hingegen will ihrer Einzigartigkeit durch die Malerei ausdrücken. In der Männerwelt werden die vier Frauen oft kritisch beäugt - mit Ausnahme des jungen Laurie, der sich für Jo interessiert.

**Erfahrung und Technik
beim Hausverkauf!**



KRIEBEL & LAFRENZ
Berliner Platz 12 · 23701 Eutin
Tel. 04521-7099313
www.kriebel-lafrenz.de

Holz&Meer
Spezial
BAUMFÄLLUNG
mit Seilklettertechnik
Tel. 01 71 / 6 86 44 19

Unfall-Instandsetzung



Am Kai 2 - 23775 Großenbrode
Tel. 04367 - 97260

GARTENCENTER

Wir testen Ihren Gartenboden.
Sie erhalten eine ausgedruckte
Dünger- und Anbauempfehlung.
**HOLEN SIE JETZT IHREN
PROBENBEUTEL!**



Burg, Sahrendorfer Str. 12
Telefon 04371 - 3342

Mitarbeiter (m/w/d)

für Dunkelexperiment
gesucht,
gern 50 bis 65 Jahre
Tel. 01 76 - 23 36 39 44

Ein Kapitalanleger sucht eine Gewerbeinheit,
gerne im Innenstadtbereich, bis € 450.000,-

Eine Großfamilie sucht eine große Immobilie
mit mindestens 6 Zimmern, bis € 290.000,-

OTTO STÖBEN
FREI 0800 7863236 IMMOBILIEN

Lagerprobleme?

Biete Lagermöglichkeiten in
abschließbaren Einzelräumen
für Gewerbe und Hausrat in
isolierter, beheizbarer Halle!
Rahlf Miet GbR
Telefon (04371) 5 03 88 06 oder
01 71 / 6 44 10 77

**Grosses Fest für
die Lütten!**

*** 22.2.2020 ***
Kinderkarneval ab 14 Uhr

1,5 - 2 Zi. Whg. gesucht auf Fehmarn, zum 1.3/1.4.20, bin NR m. ges. Eink. ☎ 0179/3291422

2 Zi. Whg. voll möbliert, Stiftstraße Heiligenhafen, 200m Fußweg zum Wasser, ab sofort frei, inkl. NK € 750,- ☎ 015732015338

Belohnung: Haus m. Garten o. Grundstück gesucht - vzw. in Burg o. näherem Umkreis (ca. 7 km), ggf. PETERSDORF o. PUTTGARDEN. Zustand egal. Preis VS. Belohnung winkt bei Zustandekommen v. Kaufvertrag. eMail: fehmar-n-haus@gmx.net

Familie sucht Zweifamilienhaus mit Garten, auf Fehmarn oder Umgebung in OH, ab August 2020 (ggfs. früher möglich). Kaufpreis bis € 350.000,- plus Nebenkosten. Kontakt unter h.h.bongers@t-online.de

Ferienanlage bei Lemkenhafen sucht Mitarbeiter/innen, 30 Std., 20Std., und auf € 450, Zimmerreinigung/Terrassen/Frühstück nach Absprache. ☎ 0173/2827416

Für unsere Appartement Reinigung suchen wir für sofort eigenständig arbeitende Mitarbeiter/in, 15 €/Std. Auto kann gestellt werden. Ob geringfügig oder Teilzeit bis 130 Stunden ☎ 0152/52993011

Großzügige 1-Zi.-DG-Whg. (57 m², renoviert, Küche neu) in Kröb, frei ab 1.04. KM € 350 NK € 190 ☎ 0162/7550844

Hallenflohm., Kraksdf., Strandstr. 26, Sa.+So., 11-16 Uhr.

Haus in Dänischendorf zu verm., Reetdachkate komplett saniert, EG+DG 100 qm, 2 Zi., Einbauküche, Du-Bad, Kamin, Fb.-Hzg, Terrasse+Abstellerschuppen, Stpl., kalt € 1.000+NK, an ruhige Mieter (NR), sofort frei, Winkler ☎ 0461/97889254, 0170/8322161

Im Januar und Februar sind wir am Samstag und Sonntag zu Kaffee und Kuchen von 13 bis 18 Uhr für Sie da.

Frühstück am Samstag und Sonntag von 9.00 bis 12.30 Uhr.

Wir freuen uns auf Ihren Besuch!



Burgstaaken 57, 23769 Fehmarn, Tel. 0172 4507279
cafe-kontor-fehmarn@outlook.de · www.cafekontor.de
facebook.com/CafeKontor/

ZUM HAIFISCH

GENIESSEN SIE
KLASSISCHE DEUTSCHE KÜCHE
IN GEMÜTLICHER ATMOSPHÄRE.

Gebratene Fischfilets mit Eismeeergarnelen, Salat, Kräuterbutter und Bratkartoffeln

SEEMANNSPLATTE



FRISCHER MATJES

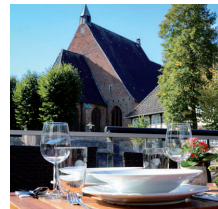

SAFTIGE SPARE RIBS

Breite Straße 38
23769 Fehmarn
Telefon: 04371 9192
www.haifisch-fehmarn.de

Burg



TÄGLICH
AB 11:30 UHR

GUT KREMSDORF
Markthalle Friederichsen

► Frische **KNOLLEN** aus unserem Winterlager zum Probieren - 1 Korb, 2 Sorten.

► **MI-SA, 19.-22. FEBRUAR**

Jeder Kunde ein Korb! *Solange der Vorrat reicht!*

**TOLLE
KNOLLEN
PROBIERKORB**

Göhler Straße 104 · 23758 Oldenburg · Tel. 04361-7063 · info@gutkremsdorf.de · www.gutkremsdorf.de · f

Klatt Bodenbeläge

0 43 71 - 888 79 20

01 76 - 62 78 96 78

Todendorf 8 · 23769 Fehmarn

Neuverlegen und Aufarbeiten von Dielen & Parkettböden

Teppich - Laminat & Designbeläge - Sonnenschutz



... wir liegen Ihnen zu Füßen!



Ulrike Pries - Nordlandstr. 60 - 23775 Großenbrode

Tel. 0 43 67 / 971 71 - Fax 0 43 67 / 971 73 -

blumenhaus-am-sund@gmx.de

Öffnungszeiten: Mo. - Sa, 8.00 - 12.00 Uhr,

Mo. - Fr. 14.00 - 18.00 Uhr

Blumenhaus am Sund

Schnittblumen

Topfpflanzen

Beet- und Balkonpflanzen

Baumschulware

Deko- und Geschenkartikel

Handgemachte Seifen

Medusa Metallfiguren

Fleurop-Partner

Hermes-Paketshop

„der reporter“-

Anzeigenannahme

Hochzeitsfloristik

Trauerbinderei

Grabpflege

Das Besondere für jeden Anlass

Zusätzliche Bürgermeister-Kandidatenvorstellung

Heiligenhafen. Die Vorsitzenden der BfH, BisS, CDU, FDP, B90/ Die Grünen und SPD-Fraktion haben sich entschieden, eine weitere Informationsveranstaltung zur Bürgermeisterwahl durchzuführen. Hintergrund ist, den Einwohnern und Einwohnerinnen einen zusätzlichen Termin anzubieten, bei dem noch einmal die Möglichkeit besteht, die einzelnen Kandidaten kennen zu lernen und ihnen die eine oder andere Frage zu stellen. Die Veranstaltung findet am 4.3.20 im Veranstaltungspavillon am Binnensee statt; Einlass ist um 18:30 Uhr, die Veranstaltung beginnt um 19:00 Uhr. Zum Programm: Nach der Begrüßung

vom 20. 02. bis 26. 02.

LICHTBLICK

Schuhstr. 97 • 23758 Oldenburg

Nightlife (12)

Lindenberg!

Mach dein Ding (12)

Die fantastische Reise

des Dr. Dolittle (0)

Birds of Prey (16)

ROH: Die Cellistin

Die Agentin (16)

Die schönste Zeit

unseres Lebens (12)

Oscars: Parasite (16)

Tel. 0 43 61 - 50 77 48

www.lichtblick-filmtheater.de

bekommt jeder Kandidat die Gelegenheit sich kurz vorzustellen. Im Anschluss erfolgt eine Debattierunde, in der die drei Kandidaten untereinander zu verschiedenen Themen je 10 Minuten Stellung beziehen sollen. Drei Themen sind hierzu von den Fraktionsvorsitzenden ausgewählt worden. Zusätzlich wird jedem Bürger die Möglichkeit gegeben Fragen auch schriftlich zu formulieren und diese in eine am Eingang stehende Fragebox zu werfen. Die Fragen können sowohl zuhause, als auch vor Ort aufgeschrieben werden. Im weiteren Verlauf des Abends werde diese dann vom Moderator an die Kandidaten verlesen. Abschließend besteht die Möglichkeit, den einzelnen Kandidaten im Gruppengespräch Fragen zu stellen. Nach dem Speed-Dating-Verfahren wird alle fünf Minuten der Tisch gewechselt.

Anmeldung zum Konfirmandenunterricht

Jugendliche, die im Jahr 2021 das Fest der Konfirmation feiern möchten, können jetzt im Februar am Montag, Dienstag, Donnerstag oder Freitag von 9.00 Uhr bis 12.00 Uhr im Kirchenbüro, Thulboden 13, angemeldet werden. Es wird gebeten, Geburts- und Taufurkunde zur Anmeldung mitzubringen.

Verlegung der Vorstandssitzung

Am 19.02.2020 stellen sich die Bürgermeisterkandidaten im Kurssaal im Ferienzentrum der Stadt allen Heiligenhafenerinnen und Heiligenhafenern vor. Damit alle SPD-Mitglieder an dieser Veranstaltung teilnehmen können, wird die mitgliederöffentliche Vorstandssitzung auf den 26.02.2020 um 19 Uhr verlegt. Wir treffen uns dann im Dia-Raum des Veranstaltungspavillons im Ferienzentrum.

FINISH
VERLÄNGERT BIS ZUM 22. Februar

Zusatz-
Rabatte

auf alle **ROT-Preise**

bei **1 Teil** **10%**

bei **2 Teilen** **15%**

bei **3 Teilen** **20%**

Außerdem 20% auf die gesamt H/W-Kollektion!*

*gilt nicht für reduzierte Ware

MODE Rohde
HEILIGENHAFEN

BRAX
FEEL GOOD

monari

TAIFUN

someday.

CASA MODA

MAC.

u.v.m.

OPUS

soyaconcept

Betty Barclay

CAMEL ACTIVE

comma,
CASUAL IDENTITY

FUCHS SCHMITT
FEEL THE COMFORT

u.v.m.

moderohde.de



Breite Straße 34
Telefon
04371-6049244

Unser Angebot bis Sonntag:

Döner-Teller mit Pommes,
Salat und Tzatziki **8,50 €**

Telefonische Vorbestellung verkürzt die Wartezeit!

ÖFFNUNGSZEITEN: Montag Ruhetag
Di. bis So. 11.30 - 14.00 und 16.30 - 20.00 Uhr

Wer kommt mit mir feiern?
22.2.2020
Inselkarneval

**Wir kaufen Wohnmobile
+ Wohnwagen**
Tel.: 03944-36160
www.wm-aw.de Fa.

**Suche
Pizzafahrer
in Heiligenhafen.**
Telefon 0171/6980893

1A Kaminbuche tr. ☎ 0173/
9467027

Hausmeister auf € 450,-
kleine Reparaturen und Rasen
mähen etc. für Ferien-
anlage im Westen gesucht
☎ 0173/2827416

Marine Radar Kodon MD3600,
Grundüberh. Preis VH ☎ 01522/
9541732

Stellplatz auf Fehmarn zu verm.
€ 40,-/Monat ☎ 01516/2715154

Mini Cooper, Tuv neu, €7.700,
Bj. 11, Benzin ☎ 0176/21961523

Ofenfertiges Brennholz (Hart-
holz) ☎ 04365/8742

Rentnerhepaar sucht in
Großenbrode zum Jahresende
oder früher kleines Haus um 100
qm, Kauf oder Miete ☎ 0162/
7304077 ab 18 Uhr

**FAHRSCHULE
Detlef Theede**



Burg, Bahnhofstr. 46
(direkt am Schwanenteich)
23769 Stadt Fehmarn
Mobil 0177/8241690

ANMELDUNGEN:

Montag, Dienstag, Donnerstag ab 17 Uhr
www.Fahrschule-Theede.de
Alle LKW-Klassen und Trecker!
Modulare Fortbildung f. Berufskraftfahrer

Dachdecker hat Zeit

Sturmschaden-Beseitigungen und
Reparaturarbeiten jeglicher Art,
Dachrinnenreinigung und Erneuerung,
Dachflächenreinigung, Dachfirst-Sanierung,
Zinkarbeiten, Flachdachsanierung,
Schornsteinverkleidungen uvm.
Tel.: 01 60/97 05 35 39

Ein Lehrerehepaar sucht ein Einfamilienhaus,
gerne in Stadtnähe, **Kaufpreis bis € 370.000,-**

Ein Garten- und Landschaftsbauer sucht ein EFH
mit großem Grundstück, **Preis bis € 290.000,-**

OTTO STÖBEN
FREI 0800 7863236 IMMOBILIEN

Schrotthandel Lehmann

Kostenlose Abholung
von Schrott, Alteisen, Altmetallen,
Rohren, Elektrokabeln,
Heizkörpern, Armaturen
- Müllentsorgung möglich -
Tel. 01 62/6360468

BEILAGENHINWEIS

Der heutigen Ausgabe des
Familienwochenblattes „der reporter“
liegen Prospekte folgender Firmen bei:

Gesamtauflage:



Lidl lohnt sich

Teilaufgabe:

nahkauf
NICHTS LIEGT NÄHER!

**Getränke
HOFFMANN**

baltic-fit!
DE FITNESS-CLUBS

**Scheel
Mien Backstüv**

Wir bitten freundlichst um Beachtung.

Sofern Sie keine Beilagen erhalten haben,
melden Sie sich bitte umgehend bei uns
unter Telefon (04371) 8627-0.



KURSAAL

informative
VORSTELLUNGSRUNDE

aller drei Kandidaten zur
bevorstehenden Wahl des neuen
Heiligenhafener Bürgermeister

natürlich auch mit
KUNO BRANDT



Mittwoch
19. Februar 2020
um 19:00 Uhr

im Kursaal
Ostseeferienpark
Heiligenhafen

f Kuno Brandt
Ihr Kandidat für Heiligenhafen

Alles Gute für Ihr Haus !

Winter-gärten

Fenster • Türen • Rollläden • Markisen

Oliver Schulz • Krösser Weg 1 • 23758 Oldenburg
Tel. (0 43 61) 8 09 52 • Fax 62 19 43 • Autotel. 0171/721 75 29

Freitag ist  Goldtag

GOLDANKAUF

Sofort Bargeld bei der FairPreis Gold GmbH

Machen Sie Ihr Gold zu Geld!
Auch Ankauf von Bernstein, DM Münzen etc.

bis
zu **55,00 €**
für 1 g Goldbarren 999

Freitag
21.
Februar

Fehmarn
Süderstr. 8

von 10-12Uhr
und 14-17Uhr

**Nord-Ostsee
Auktionatoren**
Direkt neben Möbelhaus Zager

5 goldrichtige Argumente:
Kostenlose Bewertung, qualifizierte
Beratung, transparente Kalkulation,
Verbindlicher Ankauf, sofort Bargeld!

Wir zahlen faire Preise für
Gold, Silber und Platin.
(Tagesaktuelle, börsenorientierte Preise)

Zentrale: FairPreis Gold GmbH - Holstenstr. 16 - 24582 Bordesholm
T.: 04322 - 887 6321 - info@fairpreisgold.de - www.fairpreisgold.de

EDEKA Jens spendet an die Fehmarn-Tafel



Reimer Jens sen. mit einigen Mitarbeitern des Edeka Jens Unternehmens und dem treuen, fleißigem Team der Tafel.

Von den ehrenamtlichen Helferinnen und Helfern schon freudig erwartet, wurde der Lieferwagen von EDEKA Jens, der am vergangenen

Montag (17.02.2020) Lebensmittel im Wert von 2.500 Euro am Standort der Fehmarn-Tafel in der Sahrensdorfer Straße anlieferte. Be-

reits mehrere Jahre in Folge erhält die Fehmarn-Tafel jährlich eine umfangreiche Lebensmittel-Spende der Familienstiftung Reimer &

Magdalene Jens. Zurzeit kommen um die 40 - 50 Kunden jede Woche zur Fehmarn-Tafel, die auf Grund zu geringen Einkommens oder niedriger Rente auf die Lebensmittel angewiesen sind. Versorgt werden dadurch ungefähr 350 Menschen, darunter sehr viele Kinder, da insbesondere bei kinderreicheren Familien die finanzielle Not am größten ist, berichtet Brigitte Kempe. Waren noch vor wenigen Jahren viele Geflüchtete unter den Kunden, spielt dies inzwischen eine untergeordnete Rolle. Die meisten von ihnen sind inzwischen gut integriert, haben einen Arbeitsplatz gefunden und sind in der Lage sich selbst zu versorgen. Alle Spenden, ob Lebensmittel oder Geldbeträge zum Zukauf von Lebensmitteln, sind jederzeit herzlich willkommen. Gerade zurzeit leeren sich die Regale schneller als das Nachschub kommt. So kommt die Spende der Jens-Stiftung gerade zum richtigen Zeitpunkt. Brigitte Kempe und ihr Helfer-Team freuen sich über die großzügige Spende und bedanken sich ganz herzlich bei der Jens-Stiftung.

Auch Katzen haben Frühlingsgefühle



Es ist wieder Paarungszeit und leider wird es wieder viele unerwünschte Katzenbabys geben. Deshalb unsere Bitte: Lassen Sie Ihre Katze kastrieren, wenn sie Freigang hat. Helfen Sie mit, eine weitere unkontrollierte Vermehrung einzudämmen, denn viele Straßenkatzen führen kein Leben in idyllischer Freiheit sondern ein leidvolles Dasein. Wir stehen Ihnen gerne mit Rat und Tat zur Seite: Tiere in Not e.V. Heiligenhafen-Fehmarn Tel. 4362-7733 oder für Fehmarn 0152-27393344 Helfen Sie mit, diesen wunderbaren Tieren ein lebenswertes Leben zu ermöglichen.

Wechsel in der Stadtvertretung

Die CDU Fehmarn informiert über einen Wechsel in der Stadtvertretung. Ende Dezember letzten Jahres trat Aileen Ehler an den Fraktionsvorsitzenden Werner Ehlers und den CDU-Ortsvorsitzenden Raphael Ackermann heran und teilte mit, dass sie aus gesundheitlichen Gründen ihr politisches Mandat niederlegen muss. „Die Entscheidung ist nicht über Nacht gereift. Aileen hat mir ausführlich die Gründe erklärt und ich denke, dass ich in dieser Situation genauso gehandelt hätte. Mehr möchte ich aus Rücksicht der Privatsphäre nicht sagen und bedanke mich bei Aileen für Ihren ehrenamtlichen Einsatz“, so CDU-Vorsitzende Raphael Ackermann. Erster Nachrücker für Aileen Ehler ist der CDU Fehmarn-Chef Raphael Ackermann selber, welcher bisher neben seinen Aufgaben als Ortsvorsitzender auch als bürgerliches Mitglied im Finanzausschuss kommunalpolitisch tätig ist. „Mit großen Bedauern eine Frau in der Stadtvertretung und der CDU-Fraktion zu verlieren, jedoch Verständnis für die Gründe, habe ich den Rücktritt von Aileen aufgenommen“, so der CDU-Fraktionsvorsitzende Werner Ehlers und weiter, „Heutzutage ist ein ehrenamtliches Engagement, gerade in der Kommunalpolitik, nicht immer selbstverständlich, daher möchte ich mich für Aileens Einsatz bedanken, insbesondere für Ihren Mut als Newcomerin sofort in die Verantwortung zu gehen und die Aufgabe Ausschussvorsitzende übernommen zu haben!“



Meisterhafte Handwerksleistung für Boden, Wand & Fenster aus einem Hause



• Bodenbeläge
• Farben

• Gardinen & Stoffe
• Tapeten

• Sonnenschutz
• Wohnaccessoires

HEIDE
RAUM UND FARBE
Wir gestalten Lebensräume



Burg - Am Markt 9 | 23769 Fehmarn | Fon: 0 43 71-86 260

Kollege gesucht: Raumausstatter | Boden-/Parkettleger | Maler- jetzt bewerben!
Wir bilden aus: Raumausstatter + Kaufleute im Einzel-, Groß- und Außenhandel



- Eigene Fischräucherei
- Räucherfisch- und Aal-Versand
- Fisch-Restaurant
- Marinaden, Fisch-Verkauf
- Biergarten

Öffnungszeiten bis 30.06. täglich 08:30 Uhr bis 19:00 Uhr, vom 01.07. bis 31.08.2020 täglich 08:30 Uhr bis 24:00 Uhr. Vom 01.09. bis 18.10. täglich 08:30 Uhr bis 19:00 Uhr

Dorsch im Bierteig



Dienstleistungen

Zur Verstärkung unseres Teams suchen wir zum nächstmöglichen Zeitpunkt

Mitarbeiter

für die Bereiche Hausmeisterdienste und Grünanlagenpflege.

Die Fahrerlaubnis der Führerscheinklasse B ist erforderlich. Wir freuen uns auf ihre Bewerbung.

FB Dienstleistungen Frank Bolte

Magdeburger Straße 35, 23769 Fehmarn/OT Burg
Telefon 0171-9541424



MÖBELHAUS UND KÜCHENSTUDIO ZAGER

Auf über 600 m² Ausstellungsfläche bieten wir Ihnen Küchen, Möbel und Wohnaccessoires und natürlich bestmögliche Beratung für Ihr Zuhause oder Ihre Ferienwohnung.

Süderstr. 8-12 Burg/Fehmarn ☎ 04371-2247

Wir suchen neue Verteiler

für **Püttsee, Sulsdorf, Orth & Flügge** (185 Stück)

INFO UND ANMELDUNG

☎ **04371-86270**

info@reporter-fehmarn.de

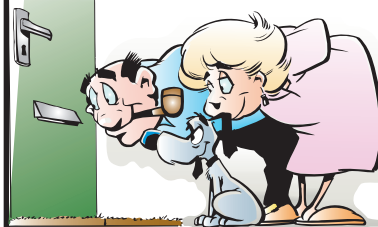

Das Familienwochenblatt **der reporter**

Burg - Nordweide 1
23769 FEHMARN

Bannesdorf 23769 Fehmarn Tel. 04371/8899880

GASTHOF **Meetz** BANNESDORF

Genießen Sie vor unserem Kachelofen
Sauerbraten
Freitag, 21.02. bis Sonntag, 23.02.2020
Um Tischreservierung wird gebeten.

BRODY Open House. Grossmann & Berger

Grossmann & Berger und salsIMMO möchten Sie herzlich zum Tag der offenen Tür einladen, um Ihnen bei Snacks und Getränken unser Neubauprojekt BRODY - to Huus am Meer im alten Dorfkern von Großenbrode persönlich vorzustellen.

Wann:
Samstag, den 29. Februar 2020
von 12:00 bis 15:00 Uhr

Wo:
Teichstraße 9 in 23775 Großenbrode
Wir freuen uns auf Ihren Besuch.



brody-ostsee.de

Grossmann & Berger



Zur Verstärkung unseres Teams suchen wir zum nächstmöglichen Termin eine/n flexible/n

Gute Fee (m/w/d)

Deine Aufgaben:

Raumpflege aller Gebäude und Außenanlagen
Lagerverwaltung, Postein- und ausgang
Botengänge

Du bringst mit:

selbständiges bzw. eigenverantwortliches Arbeiten
Freude an der Arbeit
vertrauensvoller Umgang mit Daten
eine gültige Fahrerlaubnis Klasse B
gute Deutsch- oder Englischkenntnisse

Wir bieten:

einen sicheren Arbeitsplatz in Festanstellung
20-25 Std. oder nach Absprache
ein gutes Arbeitsklima

Bewerbung per Mail bitte an yweisel@yachtwerft.com oder per Post an: Yachtwerft Heiligenhafen GmbH & Co. KG, z.H. Yvonne Weisel, Gewerbestraße 2, 23774 Heiligenhafen.

Tierärztliche Notdienstnummer 0160 - 96859916

REGINE DÜBE-REMLING

Vadersdorf, Haus 28, 23769 Fehmarn
Tel. 04371-879749 oder 0163-6508292

MARITA QUACK-WILDER

Petersdorf, Gehren 1, 23769 Fehmarn
Tel. 04372-8064254

W. PEYINGHAUS

Fischerstraße 24, 23774 Heiligenhafen
Tel. 04362-7070

Burg, Süderstr. 4, 23769 Fehmarn, Tel. 0171-4715220

R. KINKEL

Breslauer Str. 24, 23758 Oldenburg, Tel. 04361-622922

JHV der Landsmannschaft

Der Vorsitzende der Landsmannschaft „Ost-, Westpreußen und Danzig“ Jochen Gawehns konnte auf der diesjährigen JHV der Gruppe Fehmarn zahlreiche Mitglieder und Gäste im „Haus im Stadtpark“ begrüßen, den Landesvorsitzenden u. Kulturreferenten der LO Edmund Ferner und den Ortsvorsitzenden der LO aus Schönwalde a. B. Hans - Alfred Plötner. Wie der Vorsitzende der Versammlung mitteilte, konnte er auf ein arbeitsreiches Jahr zurückblicken.

Zu erwähnen wäre hier die 70 Jahr Feier der Gruppe auf Fehmarn mit einer Großveranstaltung an den Gedenksteinen „Deutscher Osten“ im Bürger Stadtpark und im Anschluss daran im „Hotel Wisser“ eine feierliche Zusammenkunft mit Vereinen und geladenen Gästen. Aber auch die Kulturreferentin (Leiterin der mtl. Treffen) der Gruppe, Ina Naujok, konnte ebenfalls auf ein arbeitsreiches Jahr zurückblicken. Kassenführerin Sigrud Pieper bestätigte dem Verein eine ge-

sunde Kassenlage, diese hatte Anne Sagl u. Gerhard Grubski ohne Beanstandung geprüft. Der Antrag auf Entlastung der Kassenführerin sowie des Vorstandes wurde beantragt und einstimmig genehmigt. Weiterhin gab sie bekannt, dass dem Verein zur Zeit 63 Mitglieder angehören und zusätzlich über 200 Mitglieder des befreundeten Verein zur Sammlung Fehmarnscher Altertümer e.V.. Die zur Wahl stehenden Vorstandämter der Landsmannschaft „Ost-, Westpreußen und Danzig“ blieben ohne Gegenstimmen, so bleibt Jochen Gawehns 1. Vorsitzender, Ingelore Spaecht die 2. Vorsitzende, Kulturreferentin Ina Naujok, Schriftführerin Brigitte Christensen, zur Kassenprüferin wurde Birgit Kreil einstimmig gewählt, weiterhin gehören Sigrud Pieper als Kassenführerin und Hella Jördens als Beisitzerin dem Vorstand an. Gastredner wie jedes Jahr, war der Landesvorsitzende und Kulturreferent Edmund Ferner. Er gab der Versammlung bekannt, dass der Landesverband der LO in Schleswig - Holstein noch immer der drittgrößte sei nach NRW und Niedersachsen und es in Schleswig - Holstein noch 21 Ortsverbände gäbe. Deshalb sollte man hoffnungsvoll in die Zukunft schauen, der alten Heimat die Treue halten und die Erinnerungen an ein wunderschönes Land bis zum heutigen Tag wachhalten. Bei dieser Gelegenheit überraschte Edmund Ferner Mitglied Gerhard Grubski, der in Anerkennung seiner Arbeit für die Heimat das Verdienstabzeichen mit Urkunde verliehen bekam. Hans - Alfred Plötner überbrachte Grüße seines Vereins und hob die gute Zusammenarbeit beider Vereine hervor und bedankte sich für den jährlichen Betrag der Bürger Gruppe, den er jährlich mit weiteren Spendengeldern persönlich den Deutschen Minderheiten und bedürftigen Familie in Masuren überreicht.

Für die „fleißigen Helfer“ des Vereins Hannelore Grubski, Karin Klatt und Hannelore Maass wurden vom Vorsitzenden je eine Rose u. eine Päckchen Kaffee überreicht und für 7 Jahre Kassenführung an Sigrud Pieper 1 Rosenstrauß. Ein Ziel des diesjährigen Ausfluges konnte nicht benannt werden, werde aber, wie Brigitte Christensen mitteilte, rechtzeitig bekannt gegeben. Zum Abschluss der Veranstaltung wurde ein kleiner Imbiss gereicht (incl. 1 Bärenfang) und mit dem Ostpreußen - Lied die Versammlung geschlossen.



**GESCHMACKS
Fauber**
FEINKOST AUF FEHMARN

BAHNHOFSTR. 10-12, 23769 BURG/FEHMARN
TELEFON: 04371/605 98 36
FEHMARN@GESCHMACKSZAUBER.COM

ÖFFNUNGSZEITEN:
Donnerstag und Freitag 10.00 bis 16.00 Uhr
Samstag 10.00 bis 13.00 Uhr

**Maler- und Lackierermeister
Norbert Rades**



Schulstraße 18
23779 Neukirchen
Tel. + Fax: 04365/909650
Mobil: 0172/7720231
www.malermeister-rades.de

HAUSÄRZTLICHER NOTDIENST

(falls Ihr Arzt nicht erreichbar ist)

In lebensbedrohlichen Notfällen rufen Sie 112!

Für Patienten mit nicht unmittelbar lebensbedrohlichen Notfällen gibt es verschiedene Anlaufpunkte. Den **hausärztlichen Notdienst** der kassenärztlichen Vereinigung Schleswig-Holsteins erreichen Sie unter der Nummer

116 117

Montag, Dienstag, Donnerstag 19.00 - 8.00 Uhr
Mittwoch und Freitag 14.00 - 8.00 Uhr
Samstag/Sonntag + Feiertag ganztags
Zusätzlich ist die **Anlaufpraxis der KVSH** in der neuen Inselklinik geöffnet, und zwar zu folgenden Zeiten:
Montag - Donnerstag 19.00 - 21.00 Uhr
Freitag/Samstag/Sonntag + Feiertag 17.00 - 21.00 Uhr
Samstag/Sonntag + Feiertag auch 10.00 - 13.00 Uhr
Die Inselklinik ist 24 h und 365 Tage im Jahr aufnahmebereit für stationäre Patienten.

ZAHNÄRZTLICHER NOTDIENST

ZENTRALE NOTDIENSTANSAGE

OH Süd (ehem. Kreis Eutin) Tel. (04521) 6669
OH Nord (ehem. Kreis Oldenburg) Tel. (04521) 4454

APOTHEKEN-NOTDIENST AUCH IM INTERNET UNTER WWW.AKSH-NOTDIENST.DE

DIENTSBEREIT 8.00 BIS 8.00 UHR AM FOLGETAG

SAMSTAG, 22.02.2020

PARACELSUS-APOTHEKE
Teichstraße 77

Großenbrode
Tel. (04367) 600

SONNTAG, 23.02.2020

STADT-APOTHEKE

Thulboden 38

Heiligenhafen
Tel. (04362) 900457



Das Familienwochenblatt

Für die gesamte Insel Fehmarn, Großenbrode, Heiligenhafen und alle umliegende Orte bis zur südlichen Begrenzungslinie Gremersdorf/Heringsdorf.

Herausgeber und Verlag:

**Stüben-Verlag + Werbung
Margaretha Stüben GmbH**
Burg, Nordweide 1, 23769 Fehmarn

Tel. (04371) 8627-0

Fax (04371) 862770

GESCHÄFTSFÜHRUNG

Margaretha Stüben

Gült. Anzeigenpreisliste 1/2020
info@reporter-fehmarn.de

www.der-reporter.de



ANZEIGEN

Sönke Dürwald
anzeigen@reporter-fehmarn.de

REDAKTIONELLE TEXTE + ANZEIGEN

redaktion@reporter-fehmarn.de
Daniel Ackermann

Auflage: 19.500 Ex. (notariell geprüft)

SATZ

Fotosatz & Offsetdruck Dieter Stüben
Inh.: Andrea Stüben
Burg - Nordweide 1 - 23769 Fehmarn
☎ (04371) 8627-0, Fax (04371) 862770

DRUCK

Boyens MediaPRINT GmbH & Co. KG
25746 Heide

ANNAHMESTELLEN

Annahmeschluss montags, 10.00 Uhr

Heiligenhafen: Blumenhaus Herzberg, Thulboden
Großenbrode: Blumenhaus Am Sund, Nordlandstr.
Burg: Bus Stop, Bahnhofstraße

UNSERE PARTNER

„der reporter“ Neustadt
Tel. (04561) 5170-0, Fax (04561) 517090
e-Mail: info@der-reporter.de

„der reporter“ Timmendorfer Strand
Tel. (04503) 2140, Fax (04503) 8308
e-Mail: anzeigen@reporter-tdf.de

„der reporter“ Oldenburg
Tel. (04361) 63203, 63204, Fax 63003
e-Mail: info@derreporter.com

„der reporter“ Eutin - Plön - Preetz
(04521) 7011-0, Fax (04521) 701133
e-Mail: anzeigen@der-reporter.info

„der reporter“ Bad Doberan
Tel. (038293) 41000, Fax (038293) 410011
e-Mail: der.reporter@t-online.de

**Annahmeschluss Anzeigen
montags vor Erscheinen, 10.00 Uhr**

Korrekturanzeigen bis freitags 12.00 Uhr

Für Hör- sowie Verständnisfehler bei telefonisch aufgegebenen Geschäfts-Anzeigen, Korrekturen sowie bei gelieferten Anzeigen wird keine Haftung übernommen. In jedem Fall ist der Auftraggeber zur Zahlung der Anzeigen-Rechnung verpflichtet. Private Kleinanzeigen werden nicht telefonisch

angenommen. Hier muß der Auftrag schriftlich erfolgen. Anzeigen, die in der Gestaltung nicht die Zustimmung des Inserenten finden, werden nicht ersetzt. Nur Anzeigen mit sinnentstellenden Fehlern werden in der folgenden Ausgabe mit der Richtigstellung veröffentlicht.

**Annahmeschluss Redaktion
freitags vor Erscheinen, 16.00 Uhr**

Für unverlangt eingesandte Manuskripte und Fotos haftet der Verlag nicht. Mit Namen oder Buchstaben gekennzeichnete Artikel müssen nicht der Meinung der Redaktion entsprechen. Darüber, welche Einsendungen veröffentlicht werden und welche nicht, entscheidet allein die Redaktion. Das hängt nicht zuletzt vom vorhandenen Platz ab. Die Redaktion darf die eingesandten Texte kürzen und an ihnen stilistische Änderungen vornehmen, falls das nötig erscheint. Die von uns entworfenen Anzeigen und Texte bleiben auch nach Veröffentlichung unser Eigentum. Jede Verwendung, insbesondere Ablichtung, Vervielfältigung und Abdrucken in einem anderen Druckerzeugnis, verstößt gegen das Urheberrecht und bedarf unserer ausdrücklichen Zustimmung.

ÖFFNUNGSZEITEN der reporter

Mo., Di., Do. durchgehend 8.00 bis 17.00 Uhr
Mittwoch 8.00 bis 16.00 Uhr, Fr. 8.00 bis 14.00 Uhr
Samstags, sonntags & feiertags geschlossen!

04371
8889222

INSELTAXI

www.inseltaxi-fehmarn.de

- Dialysefahrten
- Bestrahlungsfahrten
- Krankenfahrten
sitzend (alle Kassen)
- Chemofahrten

Angelteich in Großenbrode zu verpachten ☎ 0172/4367323

Baugrundstück in Burg auf Fehmarn gesucht, auch Abrissgrundstück, 600 bis 1.000 qm (beispielhaft, kann variieren). Privat ☎ 04120/9011010 (AB)

Brennholz Buche vorgetrocknet inkl. Lieferung € 72,50 je Kubikmeter. ☎ 0172/1566401

Ford Focus Combi, aus Rentnerhand, orig. 139 tkm, TÜV neu, sehr gepflegt, € 1.950 ☎ 0178/3301698

VW POLO TDI, EZ 2004, TÜV 2021, gepflegt, € 1.450, ☎ 0178/8828112

Wir suchen Sie für den Haushalt (2x wöchentlich). Ihn für Garten- und Teichpflege (freie Zeiteinteilung) in Heiligenhafen. ☎ 04362/502145

Polo schwarz, 2. Hd., TÜV u. weitere Teile neu, super gepflegt, € 2.250. ☎ 0171/7492353

Suche für die Grundreinigung der Ferienwohnungen eine nette Hilfe für die nächsten Wochen ☎ 0171/3530100

Hausmädchen für die Saison (auch Schülerin) gerne auch Ausländerinnen gesucht. Neuhof. ☎ 0171/3530100

HAUSHALTSAUFLÖSUNG von A wie Aschenbecher bis Z wie Zylinder, AM SA.22.02.20 von 10-14 UHR, POSTLANDSTR. 44, HEILIGENHAFEN bei DAMERAU

Für unser kleines Bistro an der Seebrücke/ Heiligenhafen suchen wir **Mitarbeiter/-innen** in Aushilfe oder Teilzeit ab sofort, in Vollzeit ab März.
Melden unter:
Telefon 01 72/257 32 16

Halle zu vermieten auf Fehmarn ca. 300 qm, Rolltor, ab 01.05.2020, ganzjährig möglich
Tel.: 04371-503177
Handy: 0152/03739219

Kostüm fertig?
*** 22.2.2020 ***
Inselkarneval

Graue Erbsen
21. - 25. Februar

STEAK- UND PFANNKUCHENHAUS
Zum Alten Salzspeicher
Tel: 04362-2828, www.salzspeicher.com

Hotel Stadt Hamburg

Wir suchen zum 1. März oder später eine/n fachlich qualifizierte/n

Mitarbeiter/in
für den
Frühstücksservice

Hafenstr. 17, 23774 Heiligenhafen
Tel. 04362 - 503 88 21

Freie Gewerbefläche in Heiligenhafen!
⇒ Verkaufs- oder Lagerfläche ca. 120qm
⇒ Hafennah, ab 01.03.20 günstig zu vermieten
Nähere Informationen erhalten Sie unter:
Tel. 04362-5070

Klimaanlagen-Service

föse Kfz-Meisterbetrieb
Am Kai 2 - 23775 Großenbrode
Tel. 04367 - 97260

WERBUNG **der reporter**

Praxis für Krankengymnastik und Massagen
„SK“ Kraus UG
Am Strande 8
23774 Heiligenhafen, Tel: 04362 8085

Schon in Stimmung?
22.2.: Inselkarneval

Wir suchen eine Vertretung

ab dem 25.02.2020 für mind. 4 Wochen in
Landkirchen (280 Stück)

INFO UND ANMELDUNG

☎ **04371-86270**

info@reporter-fehmarn.de

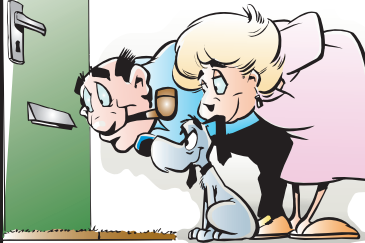

Das Familienwochenblatt **der reporter**

Burg - Nordweide 1
23769 FEHMARN

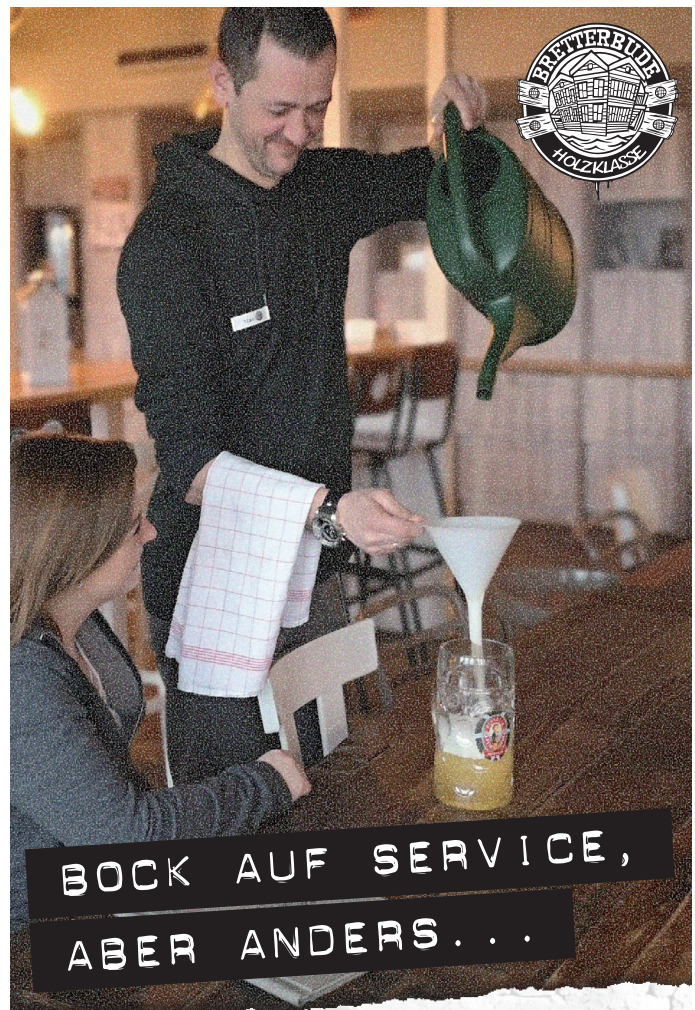

**BOCK AUF SERVICE,
ABER ANDERS...**

Rocke mit uns gemeinsam die Bretterbude und werde Teil unseres Teams. Bewerbungen an personal@heimathafenhotels.de oder online unter www.heimathafenhotels.de/jobs

Ralf Wiengarten
 Tel.: 0 43 71 - 88 92 14 4 Mobil: 0 16 0 - 90 88 68 74
 Bisdorf 61 23769 Fehmarn

Fenster - Türen - Rollläden - Elektroantriebe - Fliegengitter - Reparaturen

ler und dem Nationalsozialismus. Der Vater - Theaterkritiker - wurde frühzeitig gewarnt. Sie flohen in die idyllische Schweiz, dann nach Paris und nach London. Gezeigt werden keine Gräueltaten und keine Hakenkreuze, sondern die Folgen dieser „glücklichen“ Flucht. Anrührend ist es, all dies aus kindlichem Blick zu sehen.

Regisseurin Charlotte Link, die ihr Talent zum Einfühlenden, Authentischen schon in dem Hape-Kerkeling-Film: „Der Junge muss an die frische Luft“ bewiesen hat, lädt uns auch hier ein zur mitfühlenden, emphatischen Betrachtung. Wie erlebt Anna den Verlust des vertrauten Umfelds? Der Film zeigt dem Zuschauer historisch und auch aktuell, wie wichtig es ist, gerade geflüchteten Kindern Schutz und Geborgenheit zu schenken.

ANDREAS SCHILLING
 Bautenschutztechnik

Wir sind Ihr Ansprechpartner für die Beseitigung von Durchfeuchtungsschäden an **Mauerwerksfassaden, Balkonen und Terrassen** sowie für die **Beseitigung von Kellerdurchfeuchtungen** auf Fehmarn und der Ostseeküste.

Rufen Sie uns an, wir beraten Sie gerne.
 Tel. 04372 / 99 19 23 | www.kellerdurchfeuchtung.de

Seniorenkino Fehmarn

Der Seniorenbeirat der Stadt Fehmarn lädt in Kooperation mit dem Burg Filmtheater am 28.2.2020 um 14.00 Uhr ein, zur brillanten Verfilmung des Kinderbuches: „Als Hitler das rosa Kaninchen stahl“.

Die 9jährige -bezaubernd gespielte- Anna ist schon Anfang 1933 mit ihrer Familie aus Deutschland geflohen - vor Hit-

Wer hat Lust, unser Team in Großenbrode zu verstärken (auf Minijob-Basis)?

Wir suchen zu sofort engagierte, zuverlässige und flexible

HAUSDAMEN

für die Apartment- bzw. Hausabnahme und Reinigungskontrolle, die aber auch kleinere Reinigungsarbeiten selbst ausführt. **Der Einsatz wird sich in der Saison hauptsächlich auf die Samstage beschränken, im Rest des Jahres – je nach Belegung – auch während der Woche.** Führerschein und PKW sollten vorhanden sein!

Bewerbungen bitte an:
 Holiday Vital Resort
 z. Hd. Ramona Neubauer
 Strandstr. 32, 23775 Großenbrode
 email: RN@holiday-vital-resort.de · Tel.: 04367-99 66 180

Holiday Vital Resort
 Großenbrode

Taverne Syrtaki verlost Reise nach Griechenland



Orth/Fehmarn. Was für ein Valentinstag für Familie Kutschke ! Am Freitag, den 14.02 „Valentinstag“ haben sich Nadine und Karsten Kutschke aus Burg entschlossen mit Ihrem Sohn Colin nach Orth zu fahren, um beim Griechen in der „Taverne Syrtaki“ essen zu gehen. Der kleine Colin hatte dann schließlich nach dem Essen das glückliche Händchen und zog das richtige Rubbellos mit der Reise nach Griechenland. Betreiber Dennis Stylos gratulierte herzlich und wünscht Familie Kutschke einen schönen Urlaub.

STELLENAUSSCHREIBUNG

Die Gemeinde Gremersdorf sucht zum nächst möglichen Zeitpunkt für die Kindertagesstätte „Zwergenhöhle“ in Gremersdorf

einen staatlich geprüften Erzieher (m/w/i/t).

Die wöchentliche Arbeitszeit beträgt 29,0 Stunden im Zeitraum 08.00 Uhr bis 13.30 Uhr. Ab 01.08.2020 beträgt die wöchentliche Arbeitszeit 39,0 Stunden im Zeitraum 07.00 Uhr bis 14.00 Uhr. Gesucht wird eine Fachkraft hauptsächlich für den Einsatz in einer Regelgruppe.

Die Stelle ist unbefristet zu besetzen. Die Entgeltzahlung erfolgt nach dem Tarifvertrag für den öffentlichen Dienst, nach Entgeltgruppe S 8a.

Schriftliche Bewerbungen mit Lebenslauf, Zeugnisabschriften und Tätigkeitsnachweisen werden bis zum 06.03.2020 erbeten an den Herrn Bürgermeister der Gemeinde Gremersdorf im Amt Oldenburg-Land, Hinter den Höfen 2, 23758 Oldenburg, gerne auch per E-Mail an: info@amt-oldenburg-land.de. Für weitere Informationen steht die Kindergartenleiterin, Frau Mau, Telefonnummer: 04361/60784, oder Frau Kording im Amt Oldenburg-Land, Telefon: 04361/4937-42, zur Verfügung.

Wir bitten um Ihr Verständnis, das keine Eingangsbestätigung über den Eingang Ihrer Bewerbungsunterlagen versandt und die Bewerbungsunterlagen nach Abschluss des Verfahrens nicht zurück gesandt werden.

23758 Oldenburg i.H., den 19.02.2020

Gemeinde Gremersdorf
 Der Bürgermeister
 Henning Pries

MIETE DEINE FREIHEIT AUF RÄDERN

amberdog® Camper

DIE WOHNMOBILVERMIETUNG AUF DER INSEL FEHMARN

Wir vermieten Kastenwagen und Wohnwagen zu **günstigen Preisen** und fairen Konditionen. Jetzt noch Wunschtermin sichern!

Infos unter:
 amberdog-camper.de
 oder Tel: 04371-889082
 Mobil: 0160-91105080

Si Steinwender Immobilien

Das Beste für Immobilien.

★★★★★

04362 / 904321 oder 0151 41 622 190
www.steinwender-immobilien.de

H. Steinwender
Diplom-Kauffrau

DEKRA Standard Sachverständige für Immobilienbewertung D1 (Standard Ein- & Zwei-FH)

DEKRA Certification Geprüft gültig bis 01/2022

Top-Makler in Ostholstein®

2019 PREMIUM PARTNER IMMOBILIENSCHUTZ

DEKRA zertifizierte Sachverständige

Gutschein

Kostenfreie Immobilienbewertung

It's Partytime!
22.2.: Inselkarneval

Suchen Servicepersonal in Heiligenhafen.
Telefon 0171/6980893

Wir suchen eine zuverlässige Reinigungskraft für unser Ferienhaus in Burg auf Fehmarn. Sehr gute Entlohnung. ☎ 0152/21749774

Zimmer in Orth zu vermieten für 1-2 Personen von April bis Dezember 2020. Warmmiete € 450 ☎ 0175/4067999

zu verkaufen: Makler frei - 1 Nordiska Haus, 104 qm Wohnfläche + 39 qm Nutzfläche. Grundstück befindet sich in einer ruhigen Feldrandlage auf Fehmarn und ist 764 qm groß ☎ 0175/6177037

Zuverlässige Reinigungskraft für 2 Ferienwohnungen auf Fehmarn/Südstrand von privat gesucht. Gute Bezahlung, gern auch als Minijob, ab April 2020 ☎ 0172/5417770

Opel Astra 1,4 "Enjoy", 66 KW, Bj. 12/2004, 162 tkm, silber/metallic, AU + TÜV neu, Top Zustand, NR- u. Garagen Wagen zu verkaufen ☎ 0175/5513318

Ich übernehme ab sofort die Betreuung ihrer Ferienwohnungen und Privathaushalt ☎ 04371/879082

Nette Reinigungskraft für kleine FEWO in Staberdorf/F. von privat gesucht, ganzj. Vermietung. ☎ 0152/24437234

NEUE ANNAHMESTELLE FÜR KLEINANZEIGEN:
BUS-STOP
Bahnhofstr. 2, 23769 Fehmarn OT Burg



Das Familienwochenblatt **der reporter**

Burg - Nordweide 1 - 23769 Fehmarn
Telefon (04371) 86 27-0

Als Geldanlage oder Eigennutz!

Amtsärztin kauft sofort od. später Ein- oder Mehrfam.-Hs., RH/DHH, Resthof od. evt. gr. ETW in/od. Großraum HL/Ostseenahe von privat. Tel.-Nr. 0152/18470322

Kaufe Autos Entrümpfung/Kleintransporte
Lehmann, Tel.: 04365/7446 oder Handy 0175/9625892

Sie haben ein Schrott Problem?
- Auto & Wohnwagen Entsorgung
- Haushaltsauflösung
- Metall Schrott
Ruf Schrotti an!
Tel. 0173/7 424 424

Kaufe alle Pkw/Busse
Tel. 0163/1431991 o. 04 51/93105102

ROHR-FREI Heiligenhafen

NOTDIENST TAG + NACHT OHNE AUFSCHLÄGE
04362 - 506161

- Rohr- u. Kanalreinigung
- Heißwasserreinigung
- Kanalfernsehen
- Kanalsanierung
- Rohrortung
- Dichtheitsprüfung

www.rohrfrei-heiligenhafen.de

Wicheldorfstr. 17
23743 Grömitz
☎ 04562/6037
Fax 04562/6077
www.reisedienst-benthien.de

Bustouristik Benthien e.K.
Ihr freundlicher Reisedienst

TAGESFAHRTEN

20.03. Stintbuffet in Winsen an der Luhe und Fahrt nach Lüneburg	52,00 € p.P.
22.03. Krokusblütenfest in Husum mit verkaufsoffenem Sonntag	30,00 € p.P.
24.03. Brauerei-Diplom in Kieler Brauhaus mit Mittagessen	55,00 € p.P.
11.04. Osterfeuerschiffahrt auf der Elbe mit Abendessen	79,00 € p.P.
26.04. „Kiel blüht auf“ - Frühlingsfest in Kiel	30,00 € p.P.
02.05. Frühjahrsmarkt auf dem Gut Basthorst, inkl. Eintritt	36,00 € p.P.

Weitere Informationen finden Sie in unserem aktuellen Katalog.

Fischergenossenschaft Fehmarn
-Erzeugergemeinschaft eG-

Wir suchen zur Verstärkung unseres Teams:

Koch (w/m/d)
Küchenhilfe (w/m/d)
Verkäufer (w/m/d)
Servicemitarbeiter (w/m/d)

Vollzeit, ab März 2020

Anforderungen:

- Zuverlässigkeit und Teamgeist
- Verantwortungsbewusstsein
- Qualitätsbewusstsein
- Mehrjährige Berufserfahrung (von Vorteil)

Wir bieten Ihnen:

- Ein nettes und motiviertes Team
- Geregelte Arbeitszeiten
- Leistungsorientierte und übertarifliche Bezahlung

Wenn wir Ihr Interesse geweckt haben, dann freuen wir uns auf Ihre Bewerbung mit Lebenslauf, Zeugnissen und Lichtbild, vorzugsweise per E-Mail an: schmoede@fehmarfisch.com oder per Post:

Fischergenossenschaft Fehmarn eG.
Herrn Benjamin Schmöde - Burgstaaken 81 - 23769 Fehmarn
Telefon: 04371-86010

FEHMARNSCHES OFENLÄDCHEN
Kaestnerstr. 21 - 23769 Fehmarn OT Burg - Tel. 04371 / 8794690



Gaskamine in großer Auswahl!

Öffnungszeiten: Mo. - Sa. 9-13 Uhr - Mi. 9-12 Uhr und 15-18 Uhr oder nach Absprache - www.kaminofen-fehmarn.de

MEDIMAX

Oldenburg

SEIT 2009 FÜR SIE DA

soundmaster® RR18SW

- Radiorecorder • Einzel-Cassettenteil
- UKW-Empfang • integriertes Mikrofon
- Einschub für MM-Card • SD-Card
- Kopfhöreranschluss • USB-Anschluss
- Art.-Nr.: 1257301

Cassette + Radio



49.-



SENNHEISER RS 2000

- Fernseh-Kopfhörer • Kinnbügel-Hörer • HiFi/Stereo • kabellos
- Funk-Übertragung • digital • Lautstärkereglер • geschlossenes System
- Frequenzbereich 15-15.000 Hz • 3,5mm Klinkeanschluss
- Akkubetrieb • Art.-Nr.: 1140428

Funk-Kopfhörer

129.-



LED
80 cm (32")

Kopfhörer-Anschluß

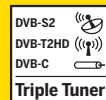

GRUNDIG 32GHB5946

- 400 Hz Bildwiederholungsrate • 40 Watt maximale Gesamtleistung
- **Energieeffizienzklasse A** • Energieeffizienzspektrum A++ bis E
- Art.-Nr.: 1229920

199.-

BESUCHEN SIE UNSERE
NEU GESTALTETE
TV-ABTEILUNG

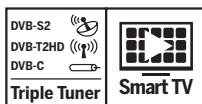

METZ 49DQ3652A

- Quad Core Prozessor • High Dynamic Range (HDR 10 - HLG) • 400 Hz Bildwiederholungsrate
- Super Motion Rate • Dolby Audio • Android™ TV/Smart TV • USB-TimeShift • WLAN • **Energieeffizienzklasse A** • Art.-Nr.: 1224893



UHD-4K
124 cm (49")

Front-Lautsprecher

748.-

Alle Preise Abholpreise. Solange Vorrat reicht. Ohne Dekorationsartikel. Angebote sind gültig vom 18.02. – 22.02.2020

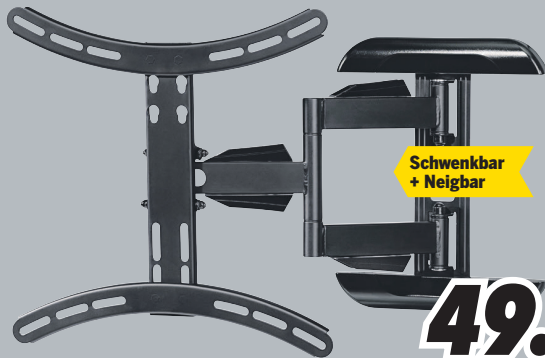

Schwenkbar
+ Neigbar

49.-

hama TV-Wandhalterung
FULLMOTION XL bis 165 cm (65")

• Art.-Nr.: 773908



Großes 14,9cm Display

19.-

techno
*line** WS 9121

• Wetterstation • Innentemperaturanzeige • Hygrometer (Luftfeuchtemesser) • Wetterprognose • Uhrzeitanzeige • Weckfunktion • Datumsanzeige • Art.-Nr.: 660230

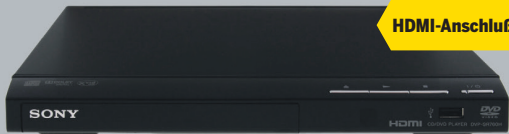

HDMI-Anschluß

44.-

SONY
DVD-Player DVP-SR 760 HB

• Art.-Nr.: 730611



UHD-4K
109 cm (43")

Front-Lautsprecher

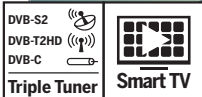

698.-

METZ 43DQ3652A

• Quad Core Prozessor • High Dynamic Range (HDR 10 - HLG) • 400 Hz Bildwiederholungsrate • Super Motion Rate • Dolby Audio • 28 Watt maximale Gesamtleistung • kompatibel mit Google Assistant • Internet-Zugriff auf Online-Dienste • Android™ TV • USB-TimeShift • WLAN
• **Energieeffizienzklasse A** • Energieeffizienzspektrum A++ bis E • Art.-Nr.: 1224894

Alle Preise Abholpreise. Solange Vorrat reicht. Ohne Dekorationsartikel. Angebote sind gültig vom 18.02. – 22.02.2020

MEDIMAX

RILTEC Electronics GmbH
Kieler Chaussee 6b
23758 Oldenburg i. H.
Telefon 04361/508030

P kostenlos

Öffnungszeiten
Mo - Fr 9 – 18.30 Uhr, Sa 9 – 16 Uhr

Anliefern, Aufstellen, Einstellen, Montieren,
Programmieren, Sat-Anlagen einstellen und vieles
mehr durch eigene Service-Mitarbeiter!

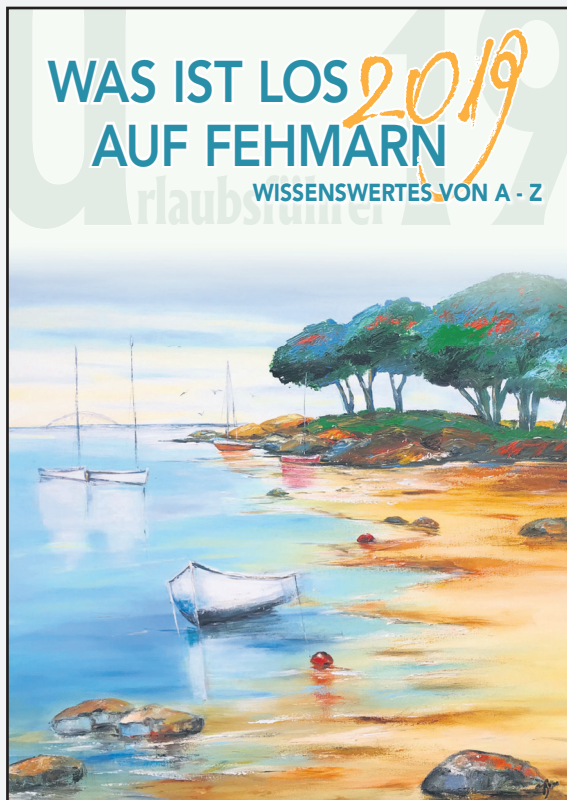

Schon einmal vormerken!

Die Produktion des beliebten Informationsheftes

WAS IST LOS AUF FEHMARN

für alle Gäste und Urlauber auf der Insel Fehmarn, mit Informationen rund um den Urlaub, wird für 2020 wieder vorbereitet.

Wenn auch Sie sich mit einer Anzeige beteiligen möchten, rufen Sie mich an, ich berate Sie gerne.

Tel. (043 71) 86 27 14.

Ihr Anzeigenberater Sönke Dürwald

Wenn Sie für die Ausgabe in diesem Jahr Verbesserungsvorschläge, Änderungen oder Anregungen haben, melden Sie sich bitte bei uns.



**ANZEIGENANNAHMESCHLUSS :
13. März 2020**

Fotosatz & Offsetdruck Dieter Stüben

Inh. Andrea Stüben

Nordweide 1, 23769 Fehmarn, OT Burg, Tel. (04371) 8627-0

Fax 862770, druckerei.stueben@reporter-fehmarn.de

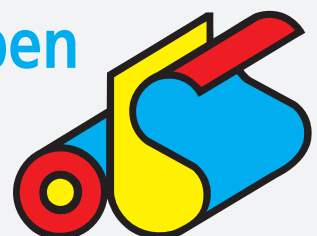

Zur Verstärkung unseres Teams in Oldenburg und/oder Lütjenburg suchen wir einen

- Karosserie-Mechaniker (m/w/d)

Ihr Profil:

- abgeschlossene technische Ausbildung als KFZ-Mechatroniker, Berufserfahrung wünschenswert
- Kenntnisse der Volkswagen-Produkte und Systeme wünschenswert
- Teamfähigkeit

Außerdem suchen wir

- Kassierer (m/w/d) Tankstelle

- Auszubildende

KFZ Mechatroniker (m/w/d)

Ihre Bewerbungsunterlagen senden

Sie bitte an unsere Oldenburger

Adresse, z. Hd. Herrn Mey

Heinrich Berg

Berliner Eck · 23758 Oldenburg · ☎ 0 43 61 / 51 26-0

Oldenburger Str. 29 · 24321 Lütjenburg · ☎ 0 43 81 / 55 11

Wendstr. 19 · 23774 Heiligenhafen · ☎ 0 43 62 / 90 04 23



ŠKODA



NEUE Öffnungszeiten: Mo., Di., Do., 8.00 - 17.00 Uhr

Mi. 8.00 - 16.00 Uhr, Fr. 8.00 - 14.00 Uhr

Das Familienwochenblatt

der reporter

BURG - NORDWEIDE 1 - 23769 FEHMARN

nahkauf

NICHTS LIEGT NÄHER!

Strandstraße 32 - 23775 Großenbrode

Getränkemarkt & Gasverkauf

Unsere Angebote der Woche:

Es wird gekocht!

Ab 11.30 Uhr heiß oder kalt zum Mitnehmen.

Do. 20.02.: Curryhuhn..... 7,90 €/kg

Di. 25.02.: Steckrübenmus..... 6,90 €/kg

Fischergenossenschaft Fehmarn

-Erzeugergemeinschaft eG-



Sehr geehrte Kunden,

leider müssen wir Ihnen mitteilen, dass wir weiterhin wegen unseres Wasserschadens geschlossen haben.

Voraussichtliche Öffnung: Anfang März

Wir bitten um Ihr Verständnis!

Fischergenossenschaft Fehmarn eG.

Burgstaaken 81 - 23769 Fehmarn - Telefon: 04371-86010

**40% OFF
BIG SALE**

IN ALLEN SHOPS!

18.02.20 - 16.03.20

***ausgenommen: bereits reduzierte Ware, Sommerkollektion, Neopren & Hardware**



FREISTIL

weitere Informationen zu unseren Shops: windsport.de

HOLZMANUFAKTUR
BITZER
Tischlerarbeiten aus Meisterhand.

Blieschendorf 1
23769 Fehmarn
Inhaber: Eugen Bitzer
Tel.: 04371/88914-53
Fax: 04371/88914-39

• **Einbauküchen • Badmöbel**
 • **Wohn- und Schlafmöbel • Haustüren**
 • **Innenausbau • Restaurierungen & Kunsthandwerk**

kontakt@holzmanufaktur-bitzer.de • www.holzmanufaktur-bitzer.de

GLASEREI Grund
Wir bieten Ihnen die gesamte Palette der Glaserarbeiten an:

- Neuverglasungen und Reparaturen
- Kunstverglasung, Ganzglasanlagen
- **ROLLLÄDEN & MARKISEN**
- Spiegelanfertigungen nach Maß
- **VORDÄCHER**

Verkauf & Einbau von Innentüren,
Kunststofftüren und -Fenstern
Gerne beraten wir Sie! **Ihr Glasermeister Axel Grund**

Neuratjensdorfer Weg 2 - 23774 Heiligenhafen
 Tel. (04362) 508460 - Fax 508462 - 24-Std.-Notdienst
 www.Glaserei-Grund.de

Fleggaard Heiligenhafen
 Wir suchen neue Mitarbeiter (m/w/d)



Engagierte Mitarbeiter für Kasse und Laden in Vollzeit & flexible Teilzeit & 450,-€ Minijob ab März 2020

WIR BIETEN:

- 6 anzahresanstellung
- 37 Stunden Woche
- 6 Wochen Jahresurlaub
- Urlaubsgeld
- Minutengenaue Arbeitszeiterfassung
- Aufstiegschancen • Betriebliche Alters vorsorge
- Ein nettes & unkompliziertes Team

WIR WÜNSCHEN UNS:

- Gerne Kenntnisse aus dem Einzelhandel (kein Muss)
- Selbständiges & zielgerichtetes Arbeiten
- Teamfähigkeit • Flexibilität
- Eine rasche Auffassungsgabe & ein gepflegtes Äußeres

Schicke uns deine Bewerbung per Mail an: Personalleiter
Ralf Stapelfeldt rsf@fleggaard.dk oder stelle Dich direkt in der Filiale bei:
Marktleiter **Markus Holldorf Telefon 0461 / 7730 2267** vor.

Der Fleggaard Konzern gehört zu den größten Familienunternehmen Dänemarks. Der Konzern besteht aus einer Reihe verschiedener Tochtergesellschaften, die sich auf die drei Hauptbereiche Einzelhandel, Großhandel und KFZ-Leasing sowie weitere Aktivitäten innerhalb der Hotel- und Gastronomiebranche und im Online Handel verteilen. Der Fleggaard Konzern hat insgesamt etwa 1.750 Mitarbeiter und einen Jahresumsatz von über 948 Mio. €. Die Vision des Konzerns ist AM BESTEN IM MITARBEITERBEREICH, AM BESTEN IM KUNDENBEREICH und AM BESTEN IM GESCHÄFTSBEREICH und damit „BEST IN CLASS“ zu sein.

Frühstück bei der SPD AG 60 plus

Das monatliche Frühstück der SPD AG 60 plus findet im Monat Februar am Donnerstag, den 20. Februar 2020 um 10.00 Uhr im „Wohn- und Pflegezentrum Charleston“ in Burg, Niendorfer Weg, statt. Zu Gast als Referentin an diesem Vormittag ist Frau Karin Bader von der „Rathaus – Apotheke“. Gäste sind wie immer herzlich willkommen.

Kinderfasching in Großenbrode

Das MeerHuus in Großenbrode verwandelt sich am Samstag, 22. Februar 2020 von 15.11 bis 17.59 Uhr in ein gewaltiges Tollhaus, in dem Kinder das Kommando übernehmen. Alle Eltern, Großeltern, Tanten, Onkel und vor allem Kinder sind herzlich eingeladen, sich als Spiderman, Cowboy, Prinzessin, Ninja o.ä. zu verkleiden! Viele tolle Tanz- und Bewegungsspiele, Kinderschminken sowie weitere Spiel- und Spaßgeräte sorgen für eine ausgelassene und fröhliche Stimmung. Mit DJ Andy B. tritt ein erfahrener Party-DJ in Großenbrode auf, der auch schon im letzten Jahr für beste Unterhaltung sorgte. Ob nun die Choreographie

der Kinder bei „Cowboy und Indianer“, beim „Fliegerlied“ oder bei „Das singende Känguru“ dem Original entspricht, ist dabei völlig egal; Hauptsache ist, dass die Kinder feiern, toben, spielen und eine Menge Spaß haben werden. Bei Popcorn, selbst gebackenem Kuchen oder gebackener Torte, frischem Kaffee, frisch gebackenen Waffeln und alkoholfreien Getränken sind nicht nur die Kleinsten bestens versorgt. Die Veranstaltung wird erst durch das große Engagement einiger Großenbroder Vereine und Verbände, dem Kindergarten „Pusteblyume“, dem Lebensmittelmarkt „Edeka Jens“, der Sparkasse Holstein, dem Großenbrode Tourismus Service sowie von kostüme.com, mit Sitz in der Hansestadt Lüneburg, realisiert.

Grünkohlessen der CDU

Am 21.02.2020 findet um 18.30 Uhr im Gasthof Meetz in Bannesdorf das alljährliche Grünkohlessen der CDU Fehmarn statt. Im Anschluss an das Essen wird uns Heiner, de Plattsnacker, unterhalten. Wenn Sie mit uns in einen plattdeutschen Abend eintauchen möchten, dann melden Sie sich gerne unter 04371-863805 (ab 18:00 Uhr) oder mobil 0173-2195573 (gerne auch via Email unter raphael.ackermann@cduplus.de) an. Anmeldungen nehmen wir bis zum 18.02.2020 gerne entgegen.

Der Heiligenhafener Seniorenbeirat lädt ein

Der Seniorenbeirat der Stadt Heiligenhafen lädt zu einer nächsten öffentlichen Veranstaltung ein. Diese findet statt am Dienstag, den 25. Februar 2020, um 15 Uhr im Restaurant „Nordpol“, das Restaurant Nordpol ist barrierefrei zu erreichen. Als Referent konnte der Kriminalhauptkommissar a.D. Herr Gernot Schneider gewonnen werden. Das Dauerthema in der Presse ist immer wieder – Betrüger am Telefon – um uns Senioren abzuzocken. Ein weiteres Thema ist „Gewalt in der Pflege“ und natürlich „Einbrüche“ in der dunklen Jahreszeit. Hier wird Herr Schneider ausführlich in Wort und bildliches Material berichten, damit die sogenannten „Ganoven“ bei uns Senioren nicht fündig werden. Auch Fragen der Gäste zu diesem Thema wird der Sicherheitsberater für Senioren beantworten. Für Kaffee und Kuchen ist wie immer im Restaurant „Nordpol“ gesorgt. Ein Kostenbeitrag von 3 € ist für diese Veranstaltung erforderlich. Der Seniorenbeirat hofft bei diesem Thema auf eine rege Besucherzahl.

KUSTEN TAXI
Tag & Nacht
Heiligenhafen
04362
78 72

UNS VERBINDET ETWAS!

TAXI BARNASCH
Tag & Nacht
Burg/Fehmarn
04371
33 49

TÖPFER

„Mittagstisch“

Mi., 19.02.	Bratwurst mit Kartoffelpüree und Gemüse	4,90 €
Do., 20.02.	Schweinebraten mit Knödeln und Sauerkraut	5,90 €
Fr., 21.02.	Königsberger Klopse mit Kartoffeln	4,90 €
Mo., 24.02.	Kartoffelsuppe mit Einlage	5,90 €
Di., 25.02.	Hühnerfrikassee mit Gemüse und Reis	5,90 €
Mi., 26.02.	Kasslerlachsbraten mit Sauerkraut und Kartoffelpüree	5,90 €

Preis pro Portion, Essenausgabe in der Zeit von 11.00 - 13.00 Uhr.
Vorbestellungen sind unter 04372 / 530 möglich.

Zu unserer

Neueröffnung

in der „Alten Post“
möchten wir alle Kunden,
Freunde, Bekannte
und Nachbarn am Samstag,
den **29.02.2020 ab 16 Uhr**,
herzlich einladen um mit uns anzustoßen.

Wir freuen uns auf Euch!

Statt nett gemeinter Geschenke würden wir uns über eine Spende zugunsten der
Burger Jugendfeuerwehr sehr freuen!

HAARSCHARF

Burg - Bahnhofstraße 34
23769 Fehmarn OT Burg
Telefon (04371) 56 60
info@haarscharf-fehmarn.de

THOMAS TEIPELKE UND TEAM

Wir expandieren! Wachsen Sie mit uns!

Haben Sie Lust in einem jungen und dynamischen Team zu arbeiten?

Wir suchen Verstärkung!

Wir bieten Ihnen:

- zielgerichtete Weiterbildungsmöglichkeiten
- erfolgsorientierte Einkommensmöglichkeiten
- anspruchsvolle Aufgaben in einem sympathischen Team.

Bitte richten Sie Ihre Bewerbungsunterlagen an:
Bau- Technik- Ambiente- Zentrum
KNOP Neustadt GmbH
Sierksdorfer Str. 24, 23730 Neustadt i. H.
Tel.: 04561/39 79-0
E-Mail: info@knop-neustadt.de

KNOP

Neustadt GmbH

Maler (m,w,d)

Fliesen- & Bodenleger (m,w,d)

Anlagenmechaniker für Sanitär-, Heizungs- und Klimatechnik (m,w,d)

Küchenmonteur (m,w,d)

Elektroniker für Energie- und Gebäudetechnik (m,w,d)

Wir suchen Sie!

Für unser neues K+K Schuh-Center in Burg auf Fehmarn suchen wir ab sofort neue Mitarbeiter/innen:

• Aushilfen und Teilzeitkräfte ganzjährig

Sie sollten Spaß an aktueller Schuhmode haben, organisationsstark und teamorientiert sein. Vorteilhaft sind Erfahrungen im Einzelhandel – branchenfremde Bewerber werden gerne eingearbeitet. Sie sind interessiert? Dann freuen wir uns auf Ihre schriftliche Bewerbung an:

K+K Schuh-Center
z. Hd. Frau Scheel
Mummendorfer Weg 2, 23769 Burg auf Fehmarn

Für Fragen rund um Ihre neue Position steht Ihnen Frau Noack als persönliche Ansprechpartnerin gerne unter 0173/7019754 zur Verfügung. Starten Sie gemeinsam mit uns in eine erfolgreiche Zukunft.



Für dich. Für mich. Für alle.

www.k-und-k-schuhcenter.de

www.der-reporter.de

Scandlines

Sie möchten während der Arbeit Salz auf der Zunge, Wind in den Haaren und Meeresrauschen in den Ohren spüren? Sie lieben das Wasser und die frische Luft, haben Lust anzupacken und arbeiten gerne mit Menschen? Dann unterstützen Sie unser sympathisches Team und erleben dabei unsere einmalige maritime Atmosphäre. Das klingt nach Ihrem perfekten Arbeitsplatz? Dann Leinen los und schnell an Bord.

Wir suchen zur Verstärkung unseres Teams in Puttgarden zum nächstmöglichen Zeitpunkt

Einweiser (m/w/d) auf Stundenbasis

Zu Ihren täglichen Aufgaben gehören:

- Sicherstellung der Betriebsabläufe im Fährhafen im Terminalbetrieb
- Erledigung aller mit der Be- und Entladung sowie im Schiffsverkehr anfallenden Arbeiten
- Erledigung aller mit der Reinigung der Außenanlagen anfallenden Arbeiten
- Landgangsbetreuung

Sind Sie mind. 18 Jahre alt, teamfähig und haben ein gepflegtes, freundliches Auftreten? Sie haben Freude am Umgang mit Menschen und Servicebereitschaft sowie Kundenorientierung steht bei Ihnen an höchster Stelle?

Dann nutzen Sie Ihre Stärken für die Arbeit bei Scandlines.

Wir freuen uns auf Ihre Bewerbung unter Angabe des frühestmöglichen Eintrittstermins bevorzugt über unser Online Portal, per e- Mail an bewerbung@scandlines.com oder postalisch. Für weitere Informationen steht Ihnen Frau Steinfadt unter der Rufnummer +49(0)4371-505 576 gern zur Verfügung. Scandlines Deutschland GmbH, Personalabteilung, Fährhafen Puttgarden, 23769 Fehmarn. www.scandlines.de

Die Scandlines Deutschland GmbH wurde 1998 durch die Fusion der beiden größten nationalen Fährgesellschaften Deutschlands und Dänemarks gegründet. Auf zwei Fährrouen mit hoher Frequenz und Kapazität zwischen Deutschland und Dänemark bietet Scandlines effizienten und zuverlässigen Transport für Passagiere und Frachtkunden. Im Fokus stehen dabei guter Service und ein abwechslungsreiches An-Bord-Erlebnis auf den Fähren.

Grandioser Erfolg der 1. Blutspende-Aktion

Fehmarn. In langen Reihen warteten die Blutspender geduldig darauf, ihre Blutspende abgeben zu können. „Die Anzahl von sage und schreibe 174 Spendern übertraf unsere Erwartungen deutlich“, so Ute Constabel, 1. Vorsitzende des DRK Ortsvereins Burg. „Unser Helfer-Team hatte alle Hände voll zu tun für einen zügigen Ablauf bei der Registrierung der Spender zu sorgen und diese dann anschließend mit einem leckeren Büffet zu bewirten.“

Besonders erfreulich war, dass es wieder 13 Erstspender gab, das zeigt, dass unsere Jugend Verantwortung zeigt, denn ab einem Alter von 18 Jahren darf man erstmals Blutspender werden. Danach dürfen Frauen maximal 4mal jährlich und Männer 6mal jährlich Blut spenden, sofern sie die gesetzlichen und gesundheitlichen Kriterien erfüllen. So wurden in Burg insgesamt ca. 80,5Liter Blut spendet!

Auch in diesem Jahr durfte sich das DRK wieder über besonders treue Spender freuen: Herr Norbert Broschatt spendete zum 125. Mal sein Blut und Herr Wolfgang Hintz feierte sein 100. Spender-Jubiläum. Das DRK-Team bedankt sich noch einmal ganz herzlich für diese langjährige Treue.

„Bedanken möchte ich mich auch ausdrücklich noch einmal bei meinem Helfer-Team vom DRK Burg für dessen unermüdetem Einsatz!“, so Ute Constabel. Die nächste Blutspende-Aktion des DRK findet am 09.04.2020 in Puttgarden statt.

Grünkohlessen mit Ingo Gädechens

Am Donnerstag, den 27.02.2020, um 19 Uhr, führt die CDU Heiligenhafen ihr traditionelles Grünkohlessen im Käppen Plambeck durch. „Ich freue mich sehr, dass wir in diesem Jahr unseren Kreisvorsitzenden und Bundestagsabgeordneten Ingo Gädechens in Heiligenhafen als Ehrengast begrüßen können.

Wer Lust, Hunger sowie Zeit hat in lockerer Runde ohne Tagesordnung zu schnacken oder sich über lokale Themen ganz zwanglos beim Grünkohlessen zu informieren, ist wie immer herzlich bei der CDU willkommen“, so der Heiligenhafener CDU-Ortsvorsitzende Timo Gaarz. Wir freuen uns sehr auf Ihre Teilnahme. Um unserer Wirtin die Organisation zu erleichtern, bitte wir um Anmeldung bitte unter info@cdu-Heiligenhafen.de oder 04362/508276 od. 04362/508648.

Taxi Köhler 04362/5253

Heiligenhafen • Krankenfahrten (sitzend) Tag & Nacht
• Alle Kassen

Fotosatz & Offsetdruck Dieter Stüben

Inh.: Andrea Stüben e. K.

- ✂ Broschüren
- ✂ Plakate
- ✂ Flyer
- ✂ Etiketten
- ✂ Rechnungen
- ✂ Stempel
- ✂ Briefbogen
- ✂ Einladungskarten
- ✂ Hausprospekte
- ✂ Speisekarten
- ✂ Briefumschläge
- ✂ Visitenkarten



Nordweide 1, 23769 Fehmarn, OT Burg, Telefon (04371) 8627-0
Fax (04371) 86 27 70, druckerei.stueben@reporter-fehmarn.de

Pizza Spezial 28 cm
mit pikanter Salami, Sauce Hollandaise
und Zwiebeln **7,90 €**

Täglich geöffnet 16-22 Uhr

Lieferservice Mindestbestellwert ab 5 km 15,-€
1 Flasche Wein gratis für Selbstabholer ab 30,-€!

Unsere Speisekarte: www.bella-italia-fehmarn.business.site



Kirchblick 25
23769 Fehmarn/
Landkirchen

Tel. 043 71-889 22 61
oder **01 52-27 54 11 78**

DEKRA (HU und AU) Abnahme im Haus

MEISTERBETRIEB Steffen Micheel

Autoschmiede Fehmarn

Young- und Oldtimer • Kfz-Service aller Fahrzeugtypen

Kostenlose Reifeneinlagerung
Räderwechsel 29,50 €

23769 Gammendorf / Fehmarn, Ton Strand 1
Telefon 04371-883 99 78

Restaurant KAJÜTE

Breite Str. 23, 23769 Fehmarn - Burg, Tel. 04371-60 49 400
www.restaurant-kajüte-fehmarn.de

Polnische Spezialitäten des Hauses
Pierogi
nach Art des Hauses, Teigtaschen gefüllt mit einer Fleischfarce,
in Butter gebraten dazu geschmorte Zwiebeln

TÄGLICH AB 11.30 UHR GEÖFFNET
Küche von 11.30 Uhr bis 21.00 Uhr

Private Kleinanzeige... der reporter

Bitte **VOLLSTÄNDIG** ausfüllen, ausschneiden und in einer unserer „reporter“-Annahmestellen oder direkt in der Geschäftsstelle, Burg, Nordweide 1, abgeben. (Für jeden Buchstaben oder jedes Zeichen nur ein Kästchen benutzen.)

_____	1 Zeile	5,- €
_____	2 Zeilen	6,- €
_____	3 Zeilen	7,- €
_____	4 Zeilen	8,- €
_____	5 Zeilen	9,- €
_____	6 Zeilen	10,- €

Name _____ Telefon _____

Adresse _____

Unsere Annahmestellen in...

Heiligenhafen: Blumenhaus Herzberg, Am Markt
Großenbrode: Blumenhaus am Sund, Nordlandstraße
Burg/Fehmarn: Bus-Stop, Bahnhofstraße

Bei Anzeigen mit Telefon-Nummer immer die Vorwahl mit angeben. Bei Chiffre-Anzeigen bitte immer die volle Adresse mit angeben.



Am 21. Februar, das ist ja bald,
wird der **Kevin** 30 Jahre alt.
Die wilden 20er sind nun vorbei,
jetzt geht es los mit der Fegerei.
Die passende Frau hat er gefunden,
doch bis zur Hochzeit dauert's wohl noch Stunden.
Aus diesem Grunde wird Kevin am 21.02.2020 ab
17:00 Uhr vor dem Rathaus Heiligenhafen seiner
Pflicht nachkommen und die Treppe fegen.

*Loreen & Sven, Mama & Papa, Yvonne, Jil & Paul,
Silja & Kalle, May-Britt & Finn, Sina & Flo, Sven,
Monschi, Juli, Andi, Matze, Stefan, Klawi*

18
18  **Liebe Gina-Marie!** 18
18 Endlich ist der Tag nun da: 18
18 Du wirst Sonntag 18 Jahr. 18
18 Dein Schutzengel möge Dich begleiten 18
18 in guten wie in schlechten Zeiten. 18
18 Und wie es schon immer war, sind wir auch in Zukunft für Dich da. 18
18 **Alles Liebe zu Deinem 18. Geburtstag wünschen Dir** 18
18 *Papa, Mama und Pelle, Kevin, Opa, Andreas,* 18
18 *Claudi, Laura, Jenny und Ceci* 18
18 18

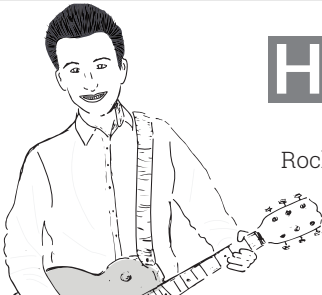

HAPPY 20!
☆ 20.02.2020 ☆
Rockige Geburtstagswünsche an
Simon von Sina, Mo,
Mama, Papa, Holger,
Oma Sigrid & Opa Reimer

Herzlichen **Glückwunsch** zum Geburtstag!
Wir gratulieren unserer Verteilerin
Ingrid Albert
und wünschen **ALLES GUTE!**  **der reporter**

info@reporter-fehmarn.de 

Wir möchten Danke sagen
Für die vielen Glückwünsche, Blumen, Geschenke und
Aufmerksamkeiten zu unserer
Hochzeit
Besonderer Dank gilt der Familie und Freunden.
Danke auch an unsere Nachbarn für den tollen Türkränz.
Christian + Janine Tiedemann
Petersdorf, im Februar 2020

Als Ihr geboren wurdet,
hörte die Erde für einen kurzen Moment auf
sich zu drehen,
der Mond hielt den Atem an
und zwei neue Sterne erschienen am Himmel.

Luciana & Liliana Deutsch
geboren am 07.11.2019

Vielen Dank an alle,
die an uns gedacht haben.
Es freuen sich die Eltern
Isabell und Renè



BAUEN, WARTEN, RENOVIEREN

Unter diesem Titel erscheinen am
26. FEBRUAR 2020 unsere nächsten **SONDERSEITEN**

Wenn Sie für diese Veröffentlichung eine Anzeige
schalten möchten, rufen Sie uns an,
schreiben uns eine Email oder schicken uns ein Fax.

ANNAHMESCHLUSS ist am Freitag, 21.02.2020, 12 Uhr!

Tel. (04371) 8627-0 · Fax (04371) 862770 · anzeigen@reporter-fehmarn.de



Das Familienwochenblatt **der reporter**

Kinder-Fasching in Neukirchen

Am 22. Februar 2020 von um 14:30 Uhr bis 18 Uhr findet im Haus des Gastes ein kunterbunter Kindernachmittag statt. Ehrenamtliche Eltern organisieren alle zwei Jahre einen Faschingsnachmittag für alle kleinen und großen Kinder. Es wird gesungen, getanzt und lustige Spiele gespielt. Gestärkt werden kann sich am reichhaltigen Kuchen und Tortenbuffet. Für den Durst ist auch gesorgt. Der Eintritt ist frei! Das Organisationsteam freut sich auf alle Narren und Jecken. Das beste Kostüm gewinnt!

Clubnachmittag

Am Mittwoch, den 19. Februar 2020 um 15.00 Uhr findet im Ev. Gemeindehaus in der Breiten Straße ein weiterer Clubnachmittag der „Aktiven Hausfrauen Fehmarn“ statt. Zu Gast ist Frau Gerda Stau und einige Damen der Gymnastikgruppe des DRK Ortsvereins Bannesdorf. Bei flotter Musik werden Frau Stau und die Damen uns Stuhlgymnastik-Übungen zum Fithalten von Körper und Geist präsentieren. An diesem Nachmittag backt der Vorstand. Frau Bärbel Koop und ihr Team würden sich freuen, möglichst viele Mitglieder und Gäste an diesem Nachmittag begrüßen zu können.

800.000 EUR für Fehmarn – ab 2021

Die angeordnete Neuregelung verspricht für den Kreis Ostholstein mehr Zuwendung aus dem kommunalen Finanzausgleich. Sicher kann die Lösung noch weiter optimiert werden, wo Licht ist, da ist auch Schatten, jedoch kann Fehmarn sich auf ein deutliches Plus für den Haushalt freuen. „Für die Gemeinden und Städte in Ostholstein sowie den Kreis

Ostholstein selbst ergibt sich daraus ab 2021 ein deutliches Plus in den Kassen“, sagt Knöfler (CDU-Landtagsabgeordneter). Möglich geworden ist dies durch die Klage der CDU, FDP und Piraten. „Auch Ostholstein hatte bei der vorangegangenen Finanzreform der letzten Wahlperiode zu den Verlierern gehört. Dagegen hatten die damaligen Oppositionsfraktionen von CDU, FDP und Piraten geklagt und nun im Grundsatz Recht bekommen“, erläutert Peer Knöfler die Sachlage. „Es ist ein positives Signal aus Kiel an die Gemeinden. Wichtig ist, dass wir das Geld sinnvoll in die Infrastruktur auf Fehmarn investieren. Und es nimmt auch etwas Dampf vom Kessel in der ewigen Diskussion um die Straßenausbaubeiträge.“, hofft Raphael Ackermann (Ortsvors. CDU Fehmarn). „Gleichwohl müssen wir weiter am Ball bleiben und für den ländlichen Raum einfordern, dass Aufgaben, wie beispielhaft die Feuerwehr für den Beltunnel, beim Land verbleiben, um nicht unsere Kasse zu belasten. Wer die Musik bestellt, sollte sie auch bezahlen“, meint Ackermann.



Karin Basquit

geb. Knoll

† 1. Januar 2020

Vitzdorf auf Fehmarn, im Februar 2020

Danke ...

für eine stumme Umarmung,
für tröstende Worte,
geschrieben oder gesprochen,
für einen Händedruck,
für die zahlreichen Zuwendungen.
Ein besonderer Dank gilt dem
Bestattungsinstitut Rümker.

Im Namen ihrer Familie

Horst Lafrenz

Roland Basquit

Marian und Sabine Kaiser

Wie ein gut verbrachter Tag
einen glücklichen Schlaf beschert,
so beschert ein gut verbrachtes Leben
einen glücklichen Tod.

Leonardo da Vinci

Die Erinnerung ist ein Fenster,
durch das wir Dich sehen können,
wann immer wir wollen.

Anita Wulf

geb. Hallmann

* 24.01.1932 † 14.01.2020

In Liebe und Dankbarkeit

Tom Einicke

Elke Koblitz und Familie

Tanja und Bernd Ebsen

Die Seebestattung hat bereits auf Wunsch der
Verstorbenen stattgefunden.

Großenbrode, im Februar 2020

WAS IST LOS AUF FEHMARN

Wir bitten die **Verkehrsvereine der Insel**
um Zusendung der Veranstaltungstermine

bis 6. 3. 2020

damit wir diese berücksichtigen können.

Ihr Anzeigenberater Sönke Dürwald

soenke.duerwald@reporter-fehmarn.de

Wenn auch Sie sich noch mit einer Anzeige beteiligen
möchten, rufen Sie mich an, ich berate Sie gerne.

Telefon (04371) 862714



WÜRDE UND RESPEKT –
SIND BEI UNS
SELBSTVERSTÄNDLICH.

Wir behandeln einen
Verstorbenen genauso wie
einen lebenden Menschen.

SERK & CO. BESTATTUNGEN
INH. STEFAN LÜBKER

Burg • Am Mellenthinplatz 6
23769 Fehmarn
Tel. 04371-870 30
www.bestattungen-fehmarn.de



*Wer der Sonne entgegen geht,
lässt die Schatten hinter sich.*

Wir nehmen Abschied von unserem lieben Bruder,
Schwager, Onkel und Großonkel

Thomas Wichmann

*17. Mai 1959 † 7. Februar 2020



Unfassbar!
Wir sind sehr traurig.
**Norbert
Anneli und Hansi
Aileen und Martin
mit Jule und Jannes
Laurien und André
mit Frieda**

Die Trauerfeier findet im engsten Familienkreis
statt.

Der Abschied war unumgänglich. Das war uns beiden klar.
Drum hatten wir noch schöne Stunden, Opa,
bei Dir zu sein war wunderbar.
Zu schnell war es dann an der Zeit,
Liebe bleibt für die Ewigkeit.
Auf Wiedersehen!



Horst Gehrt

* 2. November 1955 † 11. Februar 2020

In Liebe

Michelle und alle Angehörigen

Die Trauerfeier findet am 27. März 2020 um 12 Uhr in der
Christus Kirche in 23758 Hansühn statt.

Horst Gehrt

† 11. Februar 2020

Wir haben unseren lieben Freund verloren und sind
unendlich traurig. Wir vermissen Dich sehr

Heike und Bertram

Mit großer Bestürzung und tiefer Trauer haben wir vom viel zu
frühen Tod unseres Kollegen

Thomas Wichmann

erfahren müssen.

Er verstarb am 7. Februar 2020 im Alter von nur 60 Jahren.

Thomas hat am 1. Juni 1987 seine Tätigkeit bei uns aufgenommen
und war mehr als 32 Jahre in unserem Unternehmen tätig.
Er arbeitete lange Zeit als Leiter der Mechanischen Werkstatt und
wechselte später auf die Position des Instandhaltungsplaners.
Zuletzt war er verantwortlich für die Bearbeitung von
mechanischen Projekten.

Mit Thomas verlieren wir einen sehr hilfsbereiten und freundlichen
Kollegen, der unser Werk über viele Jahre bereichert hat. Er wird
uns allen sehr fehlen. Wir werden ihn niemals vergessen.

In diesen Momenten tiefer Trauer gilt unsere aufrichtige
Anteilnahme seiner Familie.

**Geschäftsleitung
Betriebsrat und Mitarbeiter
der CP Kelco Germany GmbH**

Horst „Opi Hotte“

† 11. Februar 2020

Gelacht, geweint, gehofft, an Wunder geglaubt
und doch verloren.

Du wirst immer in unseren Herzen bleiben.

**In unendlicher Liebe und Traurigkeit
Michelle und Nicole**



*Mit den Flügeln der Zeit fliegt die Traurigkeit davon.
Jean de La Fontaine*

Nach langer schwerer Krankheit entschlief friedlich
unsere liebe Mutter, Schwiegermutter, Oma und Uroma

Hulda Gerda Schwarz

geb. Putfarcken

*12. Dezember 1934 † 28. Januar 2020

In stiller Trauer

Achim und Dana

Christine und Jens

Thorsten

Enkel, Urenkel

und alle Angehörigen

Heiligenhafen/Husum im Februar 2020

Traueranschrift:

Christine Kieback, Mühlenweg 12, 25813 Husum

Trauerfeier an der Urne Freitag 28. Februar 2020, 13.30 Uhr
in der Kapelle auf dem alten Friedhof Heiligenhafen.

Thomas Wichmann



E in Team

Ohne viele Worte

Sagt "DANKE" für die gemeinsame Zeit,
die wir mit Dir verbringen durften.

Wir sind unendlich traurig einen so tollen, aufrichtigen, hilfsbereiten
Kollegen und Teamplayer mit Herz und Know How so plötzlich und
unerwartet nicht mehr unter uns zu haben.

Sein Platz in unserer Donnerstagsrunde bleibt nun für immer unbesetzt.

Unser tiefstes Mitgefühl gilt seiner Familie.

Die Teamkollegen

*Karsten Lukas Gunnar Nicole Alexander Hans-Peter
Dennis Manuela Frank Sönke Nick Bernd Carmen*

Bewegungsprogramm KAHA bei der VHS

Heiligenhafen. Einen zusätzlichen Kurs „KAHA®“ bietet die Volkshochschule Heiligenhafen wegen des großen Erfolgs ab Mittwoch, dem 19. Februar, an; er steht nicht im Programmheft. KAHA heißt übersetzt aus der Maori-Sprache „Kraft“ oder „energiegeladen“.

Es ist inspiriert vom Taiji, Qigong und dem klassischen Yoga. Langsam und fließend geht eine Bewegung in die andere über, so dass immer genügend Zeit bleibt, diese kontrolliert auszuführen. Der Effekt ist sofort zu spüren – eine gesunde Balance zwischen Beweglichkeit und Stabilität des Körpers. KAHA kräftigt, dehnt und entspannt entscheidende Muskelgruppen und führt zu innerer Ruhe. Die Choreografien werden jeweils in den Kursstunden wiederholt. Die Musik stammt von Bands aus Neuseeland, Samoa und Hawaii und verstärkt Emotionen und Motivation. Eine Teilnahme bedarf keiner Vorkenntnisse, nur bequemer Sportkleidung. Die sechs Veranstaltungen laufen jeweils mittwochs von 18.15 bis 19.15 Uhr in der Gymnastikhalle der Theodor-Storm-Schule. Der bisherige Kurs von 17 bis 18 Uhr läuft weiter. Anmeldungen nimmt Kursleiterin Simone, zertifizierte Kaha®-Instruktorin, unter Telefon 0157 5806 8310 entgegen.



Nach langer und mit großer Geduld ertragener Krankheit nehmen wir Abschied von meinem lieben Mann, unserem guten Vater, Schwiegervater, Opa, Bruder und Onkel

Albert Wetendorf

* 13. April 1947

† 20. Januar 2020

In Liebe und Dankbarkeit

Deine Selma

Sabine und Jan

mit Torge und Bjarne

Bianca und Michael

sowie alle Anverwandten

Albertsdorf auf Fehmarn, Haus Nr. 30

Auf Wunsch des Verstorbenen hat die Seebeisetzung im engsten Familienkreis stattgefunden.

*Hast du eine große Freude an etwas gehabt, so nimm Abschied!
Nie kommt es zum zweiten Male.*

Friedrich Wilhelm Nietzsche

*Sprich nicht voller Kummer
von meinem Weggehen,
sondern schließe Deine Augen
und Du wirst mich unter Euch sehen,
jetzt und immer.
(Khalil Gibran)*



Frank Wier

* 1. April 1964 † 29. Januar 2020

In Liebe und Dankbarkeit
Deine Ute

Franziska mit Frederick

**Markus mit Tina
Alexander und Christian**

sowie alle Angehörigen

Die Urnentrauerfeier findet am 28. Februar 2020 um 11 Uhr in der Kapelle auf dem alten Friedhof in Heiligenhafen statt. Von Blumen bitten wir abzusehen. Die Seebestattung findet im engsten Familienkreis statt.

*Weinet nicht ich habe es überwunden,
doch lasst mich bei Euch sein in stillen Stunden.
Was ich getan im Leben, ich tat es nur für Euch.
Was ich gekonnt, hab ich gegeben,
als Dank bleibt einig unter Euch.*



Jutta Offenborn

geb. Glauflügel

* 19. Juli 1931 † 11. Februar 2020

In stiller Trauer

Bettina und Manni

Bernd

Stephan und Sonni

Dirk und Manuela

Enkelkinder

sowie alle Angehörigen

Die Seebestattung findet im engsten Familienkreis statt.

famila

besser als gut!

Neue Wege...

„Jute statt Plastik“

Es geht auch anders!

Stabil, äußerst langlebig und dadurch nachhaltig: An den famila-Kassen finden Sie tolle Alternativen zur Plastiktüte. Die Bigbags eignen sich vor allem für den Großeinkauf. Die famila Jute-Tasche lässt sich bequem in der Hand oder über der Schulter tragen. Gefertigt

wird sie von dem Kieler Unternehmen „Jute statt Plastik“, das den naturnahen Anbau der Jutepflanze und faire Produktionsbedingungen garantiert. Für alle Tragetaschen gilt: Je öfter sie wiederverwendet werden, desto besser!

Mehr rund ums Thema Nachhaltigkeit erfahren Sie auf www.famila-nordost.de

